

AVANT®

Návod na obsluhu a údržbu



Paletizačné vidly s bočným hydr. posuvom

Číslo produktu A442071

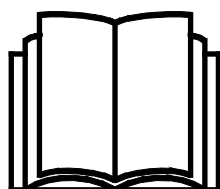

Please read this manual carefully before using the equipment, and follow all instructions.

Keep this manual for later reference.

Manufacturer:

AVANT®
AVANT TECNO OY
e-mail: sales@avanttecno.com

Ylötie I
33470 YLÖJÄRVI
FINLAND
Tel. +358 3 347 8800
Fax +358 3 348 5511

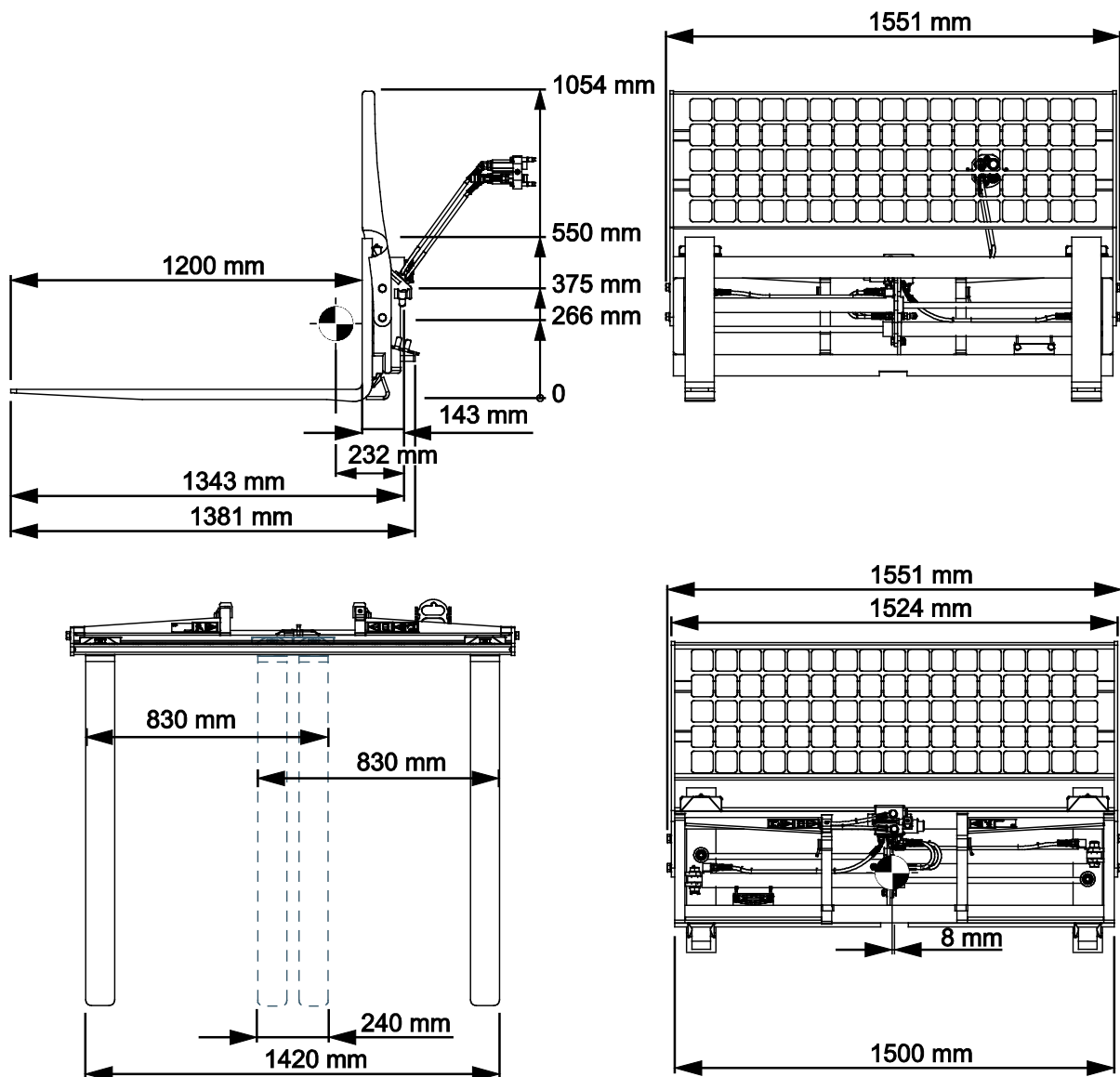

CONTENTS

1. PRED SLOV	4
Varovné symboly použité v tejto príručke	5
2. ÚČEL POUŽITIA	6
3. BEZPEČNOSTNÉ POKYNY PRE PALETIZAČNÉ VIDLY	7
3.1 Osobné ochranné prostriedky	10
3.2 Proces bezpečného zastavenia	11
4. TECHNICKÉ ŠPECIFIKÁCIE	12
4.1 Bezpečnostné štítky a hlavné komponenty prídavného zariadenia	13
4.2 Zdvíhanie	14
5. PRIPEVNIENIE PRÍDAVNÉHO ZARIADENIA	15
5.1 Pripájanie a odpájanie hydraulických hadíc	16
5.2 Elektrické pripojenie	18
5.2.1 Na pripojenie káblového zväzku prídavného zariadenia k nakladaču	18
6. PRÁCA S PALETIZAČNÝMI VIDLAMI	20
6.1 Kontroly pred použitím	21
6.2 Kvalifikácia obsluhy	21
6.3 Používanie paletizačných vidliel	22
6.3.1 Bočný posun a nastavenie šírky vidliel	23
6.3.2 Preprava nákladov	25
6.3.3 Náveky na paletizačných vidlách (voliteľná výbava)	28
6.4 Limit pracovného zaťaženia	28
6.5 Kapacita zdvihu	29
6.5.1 Kapacita zdvihu – nakladače série 500, 600 a e	30
6.5.2 Kapacita zdvihu – nakladače série 700	37
6.5.3 Kapacita zdvihu – séria 800	41
6.6 Uskladnenie prídavného zariadenia	43
7. ÚDRŽBA A SERVIS	44
7.1 Kontrola hydraulických komponentov	44
7.2 Čistenie prídavného zariadenia	45
7.3 Mazanie	45
7.4 Kontrola kovových konštrukcií	45
7.5 Likvidácia na konci životnosti	45
8. ZÁRUČNÉ PODMIENKY	46

I. Predslov

Spoločnosť Avant Tecno Oy by sa vám chcela poďakovať za zakúpenie tohto prídavného zariadenia pre váš nakladač Avant. Prídavné zariadenie bolo navrhnuté a vyrobené na základe dlhoročných skúseností s vývojom a výrobou produktov. Oboznámením sa s touto príručkou a dodržiavaním pokynov zaistíte svoju bezpečnosť a zabezpečíte spoľahlivú prevádzku a dlhú životnosť zariadenia. Pred použitím zariadenia alebo vykonávaním údržby si pozorne prečítajte tieto pokyny.

Účelom príručky je pomôcť vám:

- prevádzkovať zariadenie bezpečne a efektívne
- pozorovať akékoľvek nebezpečné situácie a predchádzať im
- udržať zariadenie v neporušenom stave a zabezpečiť dlhú životnosť

Na základe týchto pokynov môže prídavné zariadenie a nakladač bezpečne používať aj neskúsený používateľ. Príručka obsahuje dôležité pokyny aj pre skúsených operátorov Avant. Pred použitím zariadenia sa uistite, že všetky osoby používajúce nakladač boli riadne poučené a oboznámili sa s návodom na obsluhu nakladača, každým používaným prídavným zariadením a všetkými bezpečnostnými pokynmi. Je zakázané používať zariadenie na iné účely alebo iným spôsobom, ako je opísané v tejto príručke. Túto príručku majte vždy pri ruke počas celej životnosti zariadenia. Pri predaji alebo prevode zariadenia nezabudnite túto príručku odovzdať novému vlastníkovi. Pri strate alebo poškodení príručky si môžete vyžiadať novú príručku od svojho predajcu Avant alebo od výrobcu.

Okrem bezpečnostných pokynov uvedených v tomto návode na obsluhu musíte dodržiavať všetky predpisy týkajúce sa bezpečnosti práce, miestne právne predpisy a ďalšie nariadenia týkajúce sa používania zariadenia. Najmä sa musia dodržiavať nariadenia týkajúce sa používania zariadenia na verejných cestách. Predtým, ako nakladač začnete používať na ceste, spojte sa so svojím predajcom Avant, ktorý vám poskytne ďalšie informácie o miestnych požiadavkách.

S akýmikoľvek otázkami, žiadosťami o servis a náhradné diely alebo akýmikoľvek problémami, ktoré sa môžu vyskytnúť pri práci so strojom, sa obráťte sa na svojho miestneho predajcu AVANT.

Táto príručka je prekladom originálnych pokynov v anglickom jazyku. V dôsledku neustáleho vývoja produktu sa niektoré podrobnosti uvedené v tejto príručke môžu líšiť od vášho zariadenia. Obrázky môžu tiež zobrazovať voliteľné výbavu alebo funkcie, ktoré v súčasnosti nie sú k dispozícii. Vyhradzuje si právo na zmenu obsahu návodu bez predchádzajúceho upozornenia. Copyright © 2023 Avant Tecno Oy. Všetky práva vyhradené.

Varovné symboly použité v tejto príručke

V tejto príručke sa používajú nasledujúce varovné symboly. Označujú faktory, ktoré je potrebné zohľadniť na zníženie rizika zranenia osôb alebo poškodenia majetku:



VAROVANIEBEZPEČNOSTNÝ VÝSTRAŽNÝ SYMBOL

Tento symbol znamená: „**Varovanie, dávajte si pozor! Ide o vašu bezpečnosť!**“

Pozorne si prečítajte nasledujúcu správu, ktorá varuje pred bezprostredným nebezpečenstvom, ktoré by mohlo spôsobiť vážne zranenie osôb.

Symbol bezpečnostného upozornenia a súvisiace bezpečnostné vyhlásenie označujú dôležité bezpečnostné správy v tomto návode. Používajú sa na upozornenie na pokyny týkajúce sa vašej osobnej bezpečnosti alebo bezpečnosti iných osôb. Keď vidíte tento symbol, buďte opatrný. Ide o vašu bezpečnosť. Pozorne si prečítajte nasledujúcu správu a informujte ostatných pracovníkov obsluhy.

NEBEZPEČENSTVO Toto signálne slovo označuje nebezpečnú situáciu, ktorá spôsobí smrť alebo vážne zranenie, ak sa jej nezabráni.

VAROVANIE Toto signálne slovo označuje potenciálne nebezpečnú situáciu, ktorá by mohla spôsobiť vážne zranenie alebo smrť, ak sa jej nezabráni.

UPOZORNENIE Toto signálne slovo sa používa, keď môže dôjsť k ľahkému zraneniu, ak sa pokyny nebudú dôsledne dodržiavať.

OZNÁMENIE

Toto signálne slovo označuje informácie o správnej prevádzke a údržbe zariadenia.

Nedodržanie pokynov uvedených vedľa symbolu môže mať za následok poruchy zariadenia alebo iné škody na majetku.

2. Účel použitia

Paletizačné vidly AVANT s hydraulickým posuvom je prídavné zariadenie vhodné na použitie s kompaktnými nakladačmi AVANT, ktoré sú uvedené v tabuľke 1. Paletizačné vidly predstavujú vynikajúci nástroj na manipuláciu s paletami štandardných rozmerov. Paletizačné vidly sú užitočné prídavné zariadenia, ktoré sa dá používať celoročne, napríklad na stavbách, farmách a najmä pri vonkajšej manipulácii s materiálom, kde môžu byť bežné vysokozdvížne vozíky nevhodné. Pri práci s paletizačnými vidlami je potrebné dodržiavať limity výkonu a stability nakladača, najmä pri práci v naklonenom teréne.

Funkcie bočného posuvu a nastavenia šírky vidlíc sa ovládajú prídavnou hydraulikou nakladača. Na používanie všetkých funkcií prídavného zariadenia musí byť nakladač vybavený systémom Opticontrol®. Mechanizmus bočného posunu paletizačných vidiel umožňuje ľahko prepravovať a presne stohovať palety rôznych veľkostí. Predlžovacia zadná opierka pre náklad je súčasťou štandardnej výbavy a musí sa vždy používať. Pri častom zdvíhaní a manipulácii s nákladom uľahčuje vybavenie nakladača systémom samovyrovňavania ramena opakované zdvíhanie.

Nikdy nemanipulujte s bremenami, ktoré sú ťažšie ako deklarované maximálne zaťaženie. Viac informácií o kapacite zdvíhu svojho nakladača nájdete v návode na obsluhu nakladača. Príručka obsahuje grafy zaťaženia, ktoré sa vzťahujú na nakladače vyrobené v roku 2023 alebo neskôr.

Pri práci s paletizačnými vidlami je potrebné dodržiavať limity výkonu a stability nakladača, najmä pri práci v naklonenom teréne. Paletizačné vidly sa nesmú používať na zdvíhanie osôb. Je zakázané používať ich ako akýkoľvek druh pracovnej plošiny. Paletizačné vidly nie sú určené na žiadne iné použitie, než je uvedené v tejto príručke, a nesmú sa používať na žiadne iné účely, ako tie, na ktoré sú určené. Používanie paletizačných vidiel na iné účely ako zdvíhanie nákladu na paletách alebo iných samostatných nákladov, ktoré sa majú zdvíhať vidlami, môže poškodiť ramená alebo rám paletizačných vidiel. Zakazuje sa vešať náklad na paletizačné vidly. Ramená vidiel sa nesmú používať napríklad na zaklinovanie veľkých kameňov alebo na podobné úlohy, pri ktorých sú ramená vidiel vystavené vysokému zaťaženiu, ohýbaniu alebo nárazom. Ramená vidiel sa tiež nesmú ohýbať, zahrievať ani narovnávať po poškodení.

Toto prídavné zariadenie bolo navrhnuté tak, aby vyžadovalo čo najmenšiu údržbu. Obsluha môže vykonávať pravidelné úlohy údržby. Obsluha nemôže vykonávať všetky opravy a náročné opravy a údržba sa musia zveriť špecializovaným technikom. Všetky údržbárske práce sa musia vykonávať pomocou vhodného bezpečnostného vybavenia. Náhradné diely sa musia zhodovať s originálnymi špecifikáciami, čo sa dá zabezpečiť iba použitím originálnych náhradných dielov. Môže byť k dispozícii samostatný katalóg náhradných dielov. Obráťte sa na svojho predajcu Avant.

Oboznámte sa s pokynmi týkajúcimi sa servisu a údržby. Ak máte ďalšie otázky o prevádzke alebo údržbe zariadenia alebo žiadosti o servis alebo potrebujete náhradné diely, kontaktujte svojho predajcu AVANT.

Stôl 1 – Paletizačné vidly s bočným hydr. posuvom – Kompatibilita s nakladačmi Avant

Avant	220 séria 2 225 225 LPG	313S 320S	420 423	520 523 525LPG 528 530	630 635 640 645i 650i	735 745 750 755i 760i	850 860i	e5 e6
A442071	-	-	-	(●)	(●)	•	•	(●)

Prídavné zariadenie sa odporúča používať iba s nakladačmi označenými • v tabuľke 1. Pri používaní s modelmi označenými (●) sa nemusí dosiahnuť plný výkon. Môžu byť tiež potrebné dodatočné protizávažia. S otázkami o kompatibilitě s modelom, ktorý nie je uvedený v tabuľke, sa obráťte na svojho predajcu Avant.

3. Bezpečnostné pokyny pre paletizačné vidly

Majte na pamäti, že bezpečnosť je výsledkom niekoľkých faktorov. Kombinácia nakladač-prídavné zariadenie je veľmi výkonná a nesprávne či neopatrné používanie alebo údržba môžu spôsobiť vážne zranenie osôb alebo poškodenie majetku. Z tohto dôvodu sa všetci operátori musia pred začatím práce dôkladne oboznámiť so správnym používaním, návodom na obsluhu nakladača a príručkou prídavného zariadenia. Nepoužívajte prídavné zariadenie, ak ste sa úplne neoznámili s jeho prevádzkou a súvisiacimi nebezpečenstvami.



NEBEZPEČENSTVO

Nesprávne alebo neopatrné používanie prídavného zariadenia alebo používanie prídavného zariadenia, ktoré je v zlom stave, môže vyvolať riziko vážnych zranení. V bezpečnej oblasti sa oboznámte sa s ovládačmi nakladača, správnym postupom pripojenia a správnym spôsobom obsluhy prídavného zariadenia. Hlavne si preštudujte, ako bezpečne zastaviť zariadenie. Pozorne si prečítajte všetky bezpečnostné opatrenia.

Pred prácou s prídavným zariadením si prečítajte všetky bezpečnostné pokyny



VAROVANIE

- Pri pripájaní prídavného zariadenia k nakladaču **zabezpečte, aby zaist'ovacie čapy rýchloupínacej dosky nakladača boli v dolnej polohe a aby zaistili prídavné zariadenie k nakladaču.** Nikdy nezdvíhajte ani nepresúvajte nezaistené prídavné zariadenie.
- Toto prídavné zariadenie je navrhnuté tak, aby ho v jednom momente mohol používať jeden pracovník obsluhy. Nedovoľte iným osobám, aby sa pohybovali v blízkosti zariadenia, ktoré sa práve používa.
- Počas pojazdu vždy prepravujte prídavné zariadenie v čo najnižšej polohe, aby ste udržali nízke ťažisko, a teleskopické rameno majte zatiahnuté.
- **Riziko prevrátenia – Zachovávajte maximálnu kapacitu nakladača.** Dodržte maximálne zaťaženie uvedené v návode na obsluhu nakladača. Pozrite si aj informácie v tejto príručke. Ak je váš nakladač vybavený systémom ukazovateľa zaťaženia, buďte mimoriadne opatrný, keď je senzor ukazovateľa zaťaženia aktívovaný. Pokiaľ si nie ste istý ohľadom limitov svojho nakladača, obráťte sa na svojho predajcu Avant.
- **Riziko pustenía nákladu – Nikdy neprekračujte limit pracovného zaťaženia prídavného zariadenia.** Limit pracovného zaťaženia paletizačných vidliel závisí od ich modelu. Nikdy neprekračujte toto zaťaženie. Maximálne bremeno, ktoré sa dá s nakladačom zdvíhať, teda kapacita zdvihu, závisí od niekoľkých faktorov vrátane napríklad:
 - model nakladača
 - poloha nákladu na paletizačných vidliciach (horizontálna vzdialenosť ťažiska zaťaženia)
 - poloha a predĺženie ramena nakladača
 - poloha kĺbového rámu nakladača
 - protizávažia na nakladači
 - pohyby nakladača, jeho rameno a náklad
 - hladkosť a akýkoľvek sklon povrchu

Vždy postupujte podľa návodu na obsluhu nakladača, ak chcete určiť kapacitu zdvihu každého modelu nakladača. Ďalšie informácie nájdete na strane .



VAROVANIE

- **Riziko prevrátenia pri otáčaní s nakladačom – Pri manipulácii s ťažkými bremenami udržiavajte kĺb nakladača vo vystretej polohe.** Pri otáčaní kĺbu sa nakladač môže nakloniť dopredu. Kapacita zdvihu sa uvádza pre vystretý rám nakladača a pre plne kĺbový rám nakladača. Pre čo najlepšiu bočnú stabilitu majte vidly nastavené na čo najväčšiu šírku.
- **Riziko rozdrvenia padajúcim nákladom – Paletizačné vidly nikdy nenakláňajte smerom k nakladaču, keď je náklad zdvihnutý.** Naklonenie palety smerom k nakladaču môže spôsobiť pád nákladu vaším smerom na sedadlo vodiča. Uistite sa, že je náklad na paletu zaistený. Nikdy nezdvíhajte vysoké stohy voľných materiálov. Náklad držte na paletách v stabilnej polohe. Ak je to možné, namontujte na vidlice zadný kryt. Paletizačné vidly používajte len s nakladačmi vybavenými konštrukciami ROPS a FOPS.
- **Rizika prevrátenia – Počas jazdy držte bremená blízko povrchu.** Prevážanie ťažkých bremien môže posunúť ťažisko nakladača a spôsobiť prevrátenie stroja. Pre najlepšiu stabilitu vždy prepravujte bremeno čo najnižšie a čo najbližšie k stroju, aby ste udržali nízke ťažisko.
- **Náhle pohyby môžu spôsobiť prevrátenie nakladača – Nakladač obsluhujte pomaly a pokojne.** Pri zdvíhaní bremena do alebo z vysokej polohy buďte opatrný. Vyhnite sa náhlym zmenám rýchlosti alebo smeru, aby ste udržali rovnováhu nakladača, a to najmä pri manipulácii s ťažkými bremenami. Jazdite pomaly a opatrne, hlavne v naklonenom teréne alebo na klzkých povrchoch.
- **Riziko rozdrvenia – Nikdy nedovoľte žiadnej osobe vstúpiť pod náklad, rameno nakladača alebo prídavné zariadenie.** Pri opustení sedadla vodiča sa môže zmeniť stabilita nakladača, čo môže spôsobiť prevrátenie stroja. Majte vždy na pamäti, že rameno môže neočakávane klesnúť v dôsledku straty stability alebo mechanickej poruchy alebo ak iná osoba obsluhuje ovládače nakladača, čo vedie k riziku rozdrvenia. Nakladač nie je určený na dlhšie držanie zdvihnutého bremena. Pred opustením sedadla vodiča pevne spustite prídavné zariadenie na zem a nikdy nedovoľte žiadnej osobe vstúpiť pod rameno alebo prídavné zariadenie.
- K paletizačným vidlám nikdy nepripájajte ani nepriväzujte reťaze, laná, háky alebo podobné zdvíhacie príslušenstvo. Paletizačné vidly sú určené na zdvíhanie bremien na paletách alebo iných bremien, ktoré sa dajú stabilne zdvíhať podobne ako palety.
- Používajte iba prídavné zariadenie, ktoré je v dobrom stave. Prídavné zariadenie neupravujte spôsobom, ktorý by mohol ovplyvniť jeho bezpečnosť. Zváranie, vŕtanie alebo akákoľvek iná úprava paletizačných vidiel alebo ich ramien je zakázaná. Ramená vidiel sa tiež nesmú ohýbať, zahrievať ani narovnávať po poškodení. Poškodené ramená vidiel sa musia vymeniť za nové.
- Uistite sa, že povrch unesie celkové zaťaženie. Vždy dodržte správne nastavenie tlaku v pneumatikách.
- Nikdy nepoužívajte prídavné zariadenie na zdvíhanie alebo prepravu osôb alebo ako akýkoľvek druh pracovnej plošiny, a to ani dočasne.
- Venujte pozornosť okoliu a všetkým ostatným osobám a strojom pohybujúcim sa v okolí. Venujte pozornosť obrysom terénu a iným nebezpečenstvám, ako sú vetvy a stromy, ktoré môžu siahať do oblasti vodiča, uvoľnené kamene a klzké povrchy.
- Ubezpečte sa, že priestor nad hlavou je dostatočný. Náraz do prekážky nad hlavou môže spôsobiť prevrátenie nakladača. Udržiavajte bezpečnú vzdialenosť od elektrických káblov, svetiel alebo iných elektrických systémov. Náraz do častí pod prúdom môže spôsobiť úraz elektrickým prúdom.
- Pri práci vnútri zabezpečte dostatočné vetranie. Nakladač nepoužívajte v uzavretých priestoroch bez ohľadu na typ motora alebo druh paliva. Koncentrácia výfukových plynov môže dosiahnuť nebezpečnú úroveň.



VAROVANIE

- Zariadenie používajte iba na určený účel. Iné použitie môže spôsobiť zbytočné bezpečnostné riziká a poškodiť zariadenie.
- Skontrolujte, či je nakladač vybavený potrebnými bezpečnostnými komponentmi a či sú komponenty v pracovnom stave. Musí sa používať bezpečnostný pás. Ak existujú osobitné riziká týkajúce sa pracovnej oblasti, použite vhodné bezpečnostné vybavenie.
- Taktiež si prečítajte bezpečnostné pokyny a informácie o správnom používaní nakladača v návode na obsluhu nakladača.



NEBEZPEČENSTVO

Riziko rozdrvenia – Vstup pod rameno nakladača alebo prídavné zariadenie môže mať za následok vážne zranenie alebo smrť. Nikdy nevstupujte pod rameno nakladača a nedovoľte iným osobám, aby sa priblížili k zdvihnutému ramenu alebo prídavnému zariadeniu. Je nebezpečné pohybovať sa pod zdvihnutým prídavným zariadením alebo ramenom nakladača, pretože rameno môže klesnúť v dôsledku straty stability, mechanickej poruchy alebo keď iná osoba obsluhuje ovládače nakladača. Pred opustením sedadla vodiča pevne spustíte prídavné zariadenie na zem do bezpečnej polohy.

Pamätajte si, že rameno nakladača sa môže spustiť alebo nakloniť, aj keď bol motor vypnutý (riziko rozdrvenia). Nakladač nie je určený na dlhšie držanie zdvihnutého bremena. Pred opustením sedadla vodiča vždy spustíte prídavné zariadenie do bezpečnej polohy.





NEBEZPEČENSTVO

Riziko udusenía – Nikdy nepoužívajte nakladač so spaľovacím motorom v interiéri.

Používanie nakladača so spaľovacím motorom (nafta, benzín alebo LPG) v malých uzavretých priestoroch alebo v zle vetraných priestoroch môže mať za následok nebezpečné hladiny oxidu uhoľnatého (CO) a oxidu uhličitého (CO₂) v priebehu niekoľkých minút od naštartovania nakladača, čo môže spôsobiť stratu vedomia a dokonca smrť. **Nakladač nikdy nepoužívajte v interiéri alebo v čiastočne uzavretých priestoroch**, pokiaľ ste sa neubezpečili, že je nainštalovaný špeciálny vetrací systém. Veľké vnútorné priestory, ako sú sklady, hospodárske budovy alebo továrne, môžu mať dostatočný vnútorný objem, ktorý umožňuje dočasné používanie spaľovacích motorov, ale nemalo by sa s tým počítať.

Všetky spaľovacie motory produkujú okrem iných výfukových plynov aj oxid uhličitý (CO₂) a môžu uvoľňovať aj oxid uhoľnatý (CO), ktorý sa môže rýchlo koncentrovať a dosiahnuť nebezpečnú úroveň. Nakladač používajte iba vonku a ďaleko od okien, dverí a prieduchov.

Zvýšená hladina oxidu uhličitého alebo oxidu uhoľnatého v dýchanom vzduchu sa nedá zaznamenať bez špeciálneho meracieho zariadenia. Príznaky otravy oxidom uhoľnatým zahŕňajú nevoľnosť, bolesti hlavy, závrate, ospalosť a strata vedomia.

Ak si všimnete príznaky otravy oxidom uhoľnatým, ihneď prejdite na čerstvý vzduch. Vyhľadajte lekársku pomoc.

3.1 Osobné ochranné prostriedky

Nezabudnite nosiť vhodné osobné ochranné prostriedky:



- Hlučnosť na sedadle vodiča môže prekročiť 85 dB (A) v závislosti od modelu nakladača a pracovného cyklu. Dlhodobé vystavenie hlasnému hluku môže poškodiť sluch. Pri práci so nakladačom noste ochranu sluchu.



- Noste ochranné rukavice.



- Pri práci so nakladačom noste bezpečnostnú obuv.



- Používajte ochranné okuliare, napr. pri manipulácii s hydraulickými komponentmi.

3.2 Proces bezpečného zastavenia

Bezpečné zastavenie prídavného zariadenia pred presunom do blízkosti prídavného zariadenia:



VAROVANIE

Po vykonaní procesu bezpečného zastavenia **vždy zastavte prídavné zariadenie pred opustením sedadla vodiča**. Proces bezpečného zastavenia zabraňuje akýmkoľvek neúmyselným pohybom prídavného zariadenia. Upozorňujeme, že rameno nakladača môže klesnúť, aj keď je motor nakladača vypnutý. Proces bezpečného zastavenia:

- Spustíte rameno a prídavné zariadenie na zem.
- Vypnite motor nakladača a zatiahnite parkovaciu brzdu.
- Vypustíte zvyškový tlak z hydraulického systému. Niekoľkokrát posuňte všetky hydraulické ovládacie páky do ich krajných polôh.
- Vyberte kľúč zapalovania, aby ste zabránili naštartovaniu stroja.

4. Technické špecifikácie

Tabuľka 2 – Paletizačné vidly s bočným hydr. posuvom – Špecifikácie

Číslo produktu	A442071
Dĺžka vidiel:	1200 mm
Typ a šírka ramena vidiel:	Kovaná oceľ, 100 mm
Hmotnosť paletizačných vidiel (zostava vrátane zadnej opierky):	225 kg
Oddelenie ramien vidiel:	40 - 1220 mm
Limit pracovného zaťaženia: (maximálne technické zaťaženie a bod zaťaženia):	2000 kg, 420 mm
Kapacita zdvihu:	V závislosti od modelu nakladača. Pozrite si kapacitu zdvihu na strane 29
Odporúčaný tok oleja:	10 – 25 l/min, 22,5 MPa (225 barov)
Maximálny tok oleja:	30 l/min, 22,5 MPa (225 barov)
Predĺžovacia zadná opierka:	Štandardný: fixný
Návleky na ochranu balíkov (voliteľná výbava)	A448768
Ochranné návleky (voliteľná výbava):	A444929
Vhodné nakladače AVANT:	Pozrite si tabuľku 1

4.1 Bezpečnostné štítky a hlavné komponenty prídavného zariadenia

Nižšie sú uvedené štítky a označenia na prídavnom zariadení. Štítky musia byť na zariadení viditeľné a čitateľné. Vymeňte akýkoľvek nejasný alebo chýbajúci štítok. Nové štítky môžete získať od svojho predajcu alebo s využitím kontaktných informácií uvedených na zadnej strane.



VAROVANIE

Uistite sa, že sú všetky varovné nálepky sú čitateľné. Výstražné štítky obsahujú dôležité bezpečnostné informácie a pomáhajú identifikovať a zapamätať si riziká spojené so zariadením. Vymeňte poškodené alebo chýbajúce varovné štítky za nové.



A46771



A46772



A46803

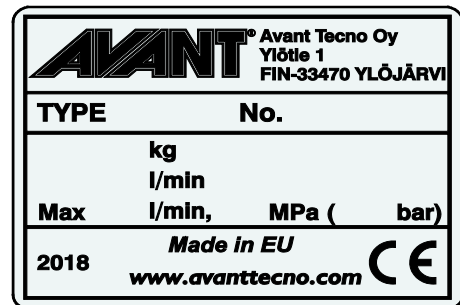

Identifikačný štítok prídavného zariadenia A442640

Nalepenie novej nálepky: Povrch dôkladne očistite, aby ste úplne odstránili masť. Nechajte povrch úplne vyschnúť. Odlepte ochrannú fóliu z nálepky a pevne nálepku pritlačte, aby ste ju nalepili. Dajte pozor, aby ste sa nedotkli lepidla nálepky.

Tabuľka 3 – Umiestnenie nálepiek a varovné správy

	Nálepka	Varovná správa
1	A46771	Nebezpečenstvo nesprávneho použitia – Pred použitím si prečítajte pokyny.
2	A46772	Nebezpečenstvo rozdrvenia – Nechodte pod zdvihnuté prídavné zariadenie, držte sa mimo zdvihnutého zariadenia.
3	A46803	Nebezpečenstvo priškripania a porezania. Nedotýkajte sa pohyblivých častí, nenechávajte zariadenie v chode. Prídavné zariadenie obsluhujte iba zo sedadla vodiča.
4	A442640	Identifikačný štítok prídavného zariadenia

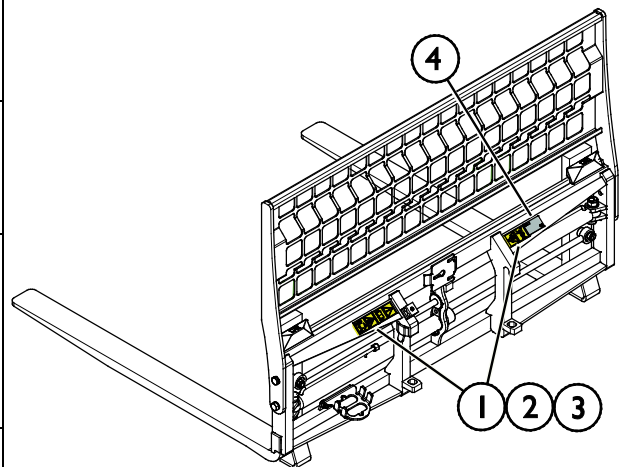

Tabuľka 4 – Paletizačné vidly s bočným hydr. posuvom – Hlavné komponenty

1	Rýchloupínacie konzoly Avant
2	Hydraulické valce
3	Vidly
4	Predlžovacia zadná opierka
5	Prepínací ventil režimu
6	Držiak multikonektora
7	Multikonektor

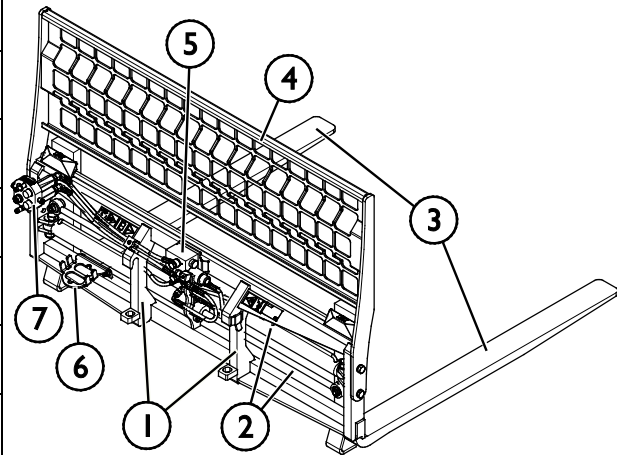

4.2 Zdvíhanie

Uistite sa, že prídavné zariadenie je pri zdvíhaní riadne zaistené proti neúmyselným pohybom. Používajte vhodný druh zdvíhacieho príslušenstva, napríklad zdvíhacie popruhy, reťaze alebo háky. Nepoužívajte zdvíhacie príslušenstvo pri známkach poškodenia, deformácii alebo iných podmienkach, ktoré nie sú bezpečné.

Zdvihnite prídavné zariadenie pomocou zdvíhacieho bodu, ktorý je znázornený na vedľajšom obrázku.

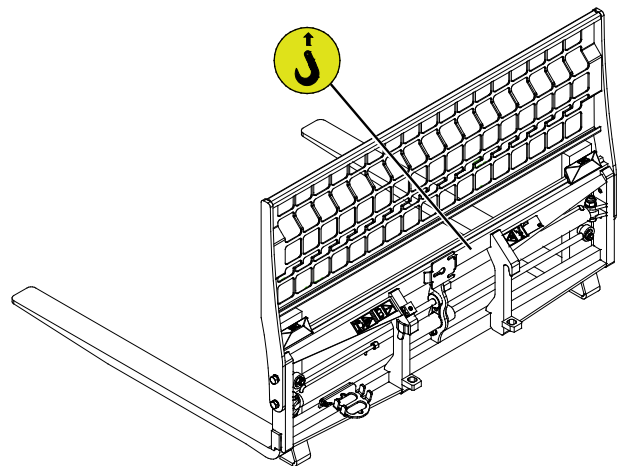

5. Pripevnenie prídavného zariadenia

Pripojenie prídavného zariadenia k nakladaču je rýchle a jednoduché, musí sa však vykonať opatrne. Prídavné zariadenie je namontované na rameno nakladača pomocou rýchchloupínacej dosky a zodpovedajúcej súčasti na prídavnom zariadení.

Ak nie je prídavné zariadenie zaistené na nakladači, môže sa z neho spadnúť a vyvolať nebezpečnú situáciu. Ak prídavné zariadenie nie je úplne zaistené, s nakladačom nikdy nejazdite a nikdy nezdvíhajte rameno nakladača. Na zabránenie nebezpečným situáciám sa vždy riadte spojovacím postupom popísaným nižšie. Taktiež musíte dodržiavať bezpečnostné pokyny uvedené v tomto návode.



VAROVANIE

Riziko rozdrvenia – Uistite sa, že nezamknuté prídavné zariadenie sa nepohne ani nespadne. Nestojte v oblasti medzi prídavným zariadením a nakladačom. Montáž prídavného zariadenia vykonávajte iba na rovnom povrchu.

S nezaisteným prídavným zariadením nikdy nepohybujte ani ho nezdvíhajte.

Rýchchloupínací systém Avant:

1. krok:

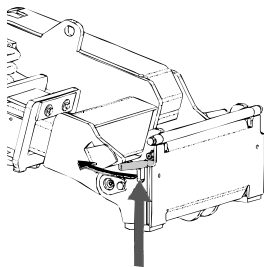

- Zdvihnite zaist'ovacie čapy rýchchloupínacej dosky nakladača hore a otočte ich dozadu do drážky tak, aby sa zaistili v hornej polohe.
- Ak je váš nakladač vybavený uzamykacím systémom hydraulického prídavného zariadenia, pozrite si v návode na obsluhu nakladača ďalšie pokyny ohľadom používania uzamykacieho systému.
- Zaistite, aby hydraulické hadice a elektrické káble boli umiestnené tak, aby sa nedostali medzi upínaciu dosku nakladača a prídavné zariadenie a aby neboli stlačené ani sa neotierali o ostré hrany.

Krok 2:

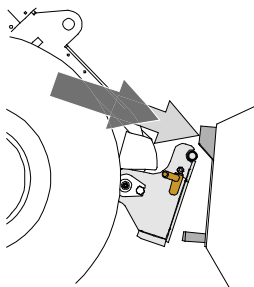

- Hydraulicky otočte rýchchloupínaciu dosku do polohy šikmo vpred.
- Pohnite nakladač na prídavné zariadenie. Ak je váš nakladač vybavený teleskopickým ramenom, môžete ho využiť.
- Nastavte polohu horných čapov rýchchloupínacej dosky nakladača tak, aby boli pod zodpovedajúcimi konzolami prídavného zariadenia.

Krok 3:

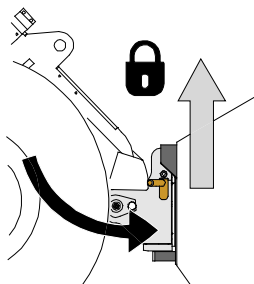

- Miernie zdvihnite rameno – ovládaci páku ramena ťahajte smerom dozadu na zdvíhanie prídavného zariadenia zo zeme.
- Otočte ovládaci páku ramena doľava, aby ste otočili dolnú časť rýchchloupínacej dosky nakladača na prídavné zariadenie.
- Ručne zaistite zaist'ovacie čapy alebo použite hydraulické zaistenie.
- **Vždy skontrolujte zaistenie oboch zaist'ovacích čapov.**



VAROVANIE

Riziko rozdrvenia – Zabráňte prevráteniu prídavného zariadenia. Nadmerné naklonenie alebo zdvíhanie nezaisteného prídavného zariadenia zvyšuje riziko prevrátenia prídavného zariadenia. Nepoužívajte automatické uzamknutie zaistovacích čapov, ak je prídavné zariadenie zdvihnuté viac ako jeden meter nad zemou. Ak sa zaistovacie čapy pri naklonení nevrátia do normálnej polohy, nenakláňajte ani nezdvíhajte prídavné zariadenie. Položte pripojené zariadenie na zem a zabezpečte ručné uzamknutie.



VAROVANIE

Riziko padajúcich predmetov – Zabráňte pádu prídavného zariadenia.

Prídavné zariadenie, ktoré nebolo úplne zaistené k nakladaču, môže spadnúť na rameno alebo smerom k obsluhu alebo spadnúť pod nakladač počas pojazdu, čo spôsobí stratu kontroly nad nakladačom. S nezaisteným prídavným zariadením nikdy nepohybujte ani ho nezdvíhajte. Pred pohnutím alebo zdvihnutím prídavného zariadenia sa uistite, že zaistovacie čapy sú v dolnej polohe a prechádzajú cez upínacie prvky na prídavnom zariadení na oboch stranách.

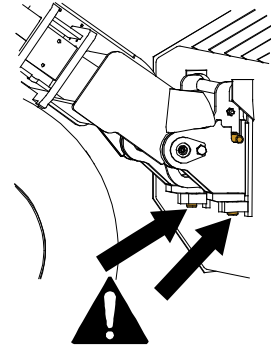

VAROVANIE

Uistite sa, že prídavné zariadenie je kompatibilné s nakladačom. Okrem mechanickej kompatibility prídavného zariadenia sa musí zabezpečiť stabilita nakladača, možné preťaženie prídavného zariadenia a kompatibilita ovládacích systémov nakladača. Ak používate prídavné zariadenie s nakladačom, ktorý nie je vhodný pre váš model prídavného zariadenia, možné riziká zahŕňajú prevrátenie, poškodenie v dôsledku preťaženia a riziká súvisiace s nekontrolovaným pohybom prídavného zariadenia a jeho častí. Ak sa váš nakladač neuvádza v tabuľke 1 na strane 6, opýtajte sa svojho predajcu Avant pred používaním tohto prídavného zariadenia.

5.1 Pripájanie a odpájanie hydraulických hadíc

Na nakladačoch Avant sa hydraulické hadice pripájajú pomocou multikonektorového systému. Ak máte starší model nakladača Avant séria 300 – 700 s bežnými rýchlospojkami a chcete ich zmeniť na multikonektorový systém, obráťte sa na svojho predajcu Avant alebo servisné stredisko so žiadosťou o pokyny alebo inštalačné služby.



VAROVANIE

Riziko pohybu prídavného zariadenia alebo vystreknutia hydraulického oleja – Nikdy nepripájajte ani neodpájajte rýchlospojky alebo iné hydraulické komponenty, kým je ovládací páka prídavnej hydrauliky zaistená alebo ak je systém pod tlakom. Pripájanie alebo odpájanie hydraulických spojok v systéme pod tlakom môže spôsobiť neúmyselné pohyby prídavného zariadenia alebo vystreknutie natlakovanej kvapaliny, čo môže mať za následok vážne zranenia alebo popáleniny. Pred odpojením hydrauliky vykonajte proces bezpečného zastavenia.

OZNÁMENIE

Všetky armatúry udržiavajte v maximálnej možnej čistote. Na prídavnom zariadení aj nakladači používajte ochranné krytky. Špina, ľad atď. značne komplikujú používanie armatúr. Nikdy nenechávajte hadice visieť na zem. Spojky uložte na držiak prídavného zariadenia.

Pripojenie multikonektorového systému:

1. Zarovnajte kolíky konektora prídavného zariadenia so zodpovedajúcimi otvormi konektora nakladača. Multikonektor sa nepripojí, ak je konektor prídavného zariadenia obrátený hlavou dolu.
2. Otočením páky smerom k nakladaču pripojte a zaistite multikonektor.

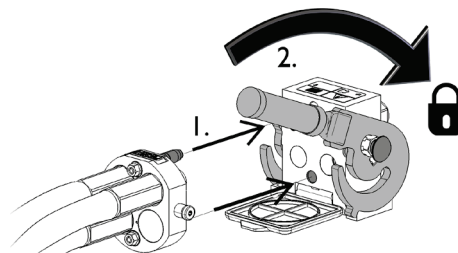

Páka by sa mala ľahko pohybovať po celej dráhe až do jej zaistovacej polohy. Ak sa páka nepohybuje hladko, skontrolujte zarovnanie a polohu konektora a očistite konektory. Okrem toho vypnite nakladač a vypustite zvyškový hydraulický tlak.

Odpojenie multikonektorového systému:

Pred odpojením spustite prídavné zariadenie na pevný a rovný povrch.

1. Vypnite prídavnú hydrauliku nakladača.
2. Na odpojenie konektora otáčajte páku a súčasne stláčajte uvoľňovacie tlačidlo.
3. Po ukončení operácie umiestnite multikonektor na jeho držiak na prídavnom zariadení.

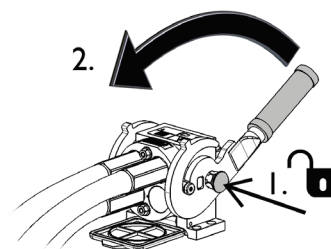

Odpájanie hydraulických hadíc:

Pred odpojením armatúr spustite prídavné zariadenie do bezpečnej polohy na pevnom a rovnom povrchu. Otočte ovládaciu páku prídavnej hydrauliky do neutrálnej polohy.

Pri odpájaní prídavného zariadenia vždy odpojte hydraulické spojky pred uvoľnením rýchlopínacej dosky, aby ste predišli poškodeniu hadice a akémukoľvek rozliatiu oleja.

OZNÁMENIE

Nainštalujte ochranné krytky späť na armatúry, aby ste zabránili vniknutiu nečistôt do hydraulického systému.

Uvoľnenie zvyškového hydraulického tlaku:

Pokiaľ v hydraulickom systéme prídavného zariadenia zostane zvyškový tlak, hydraulické spojky sa často dajú odpojiť, ale ďalšie pripojenie môže byť náročné. Ak sa armatúry nedajú pripojiť, treba po vypnutí motora vypustiť zvyškový tlak otočením ovládacej páky prídavnej hydrauliky nakladača. Aby ste sa uistili, že v hydraulickom systéme prídavného zariadenia nebude žiadny zvyškový tlak, pred odpojením spojok vypnite motor nakladača a pohybujte ovládanou pákou prídavnej hydrauliky nakladača dozadu a dopredu.

5.2 Elektrické pripojenie

Elektrické funkcie prídavného zariadenia:

Prídavné zariadenie je vybavené elektrickým prepínacím ventilom na výber medzi funkciami vidiel. Ventil umožňuje odsúvať vidly ďalej od seba alebo ich priťahovať k sebe, prípadne posunúť náklad na ľavú alebo pravú stranu.

K dispozícii sú tri možnosti ovládania elektrických funkcií:

1. Káblový zväzok vybavený spínačom je dodaný spolu s prídavným zariadením a zapojený do zásuvky na nakladači.
2. Systém Opticontrol® s funkciou Auto-PTO (voliteľná výbava pre nakladače). Systém Opticontrol® umožňuje jednoducho používať všetky funkcie priamo zo sedadla vodiča.
3. Systém Opticontrol® bez režimu Auto-PTO (súprava na ovládanie elektrických funkcií prídavného zariadenia, voliteľná výbava pre nakladače vyrobené pred tokom 2020). Pri tejto možnosti je funkcia Auto-PTO dostupná pre nakladače po namontovaní súpravy dodatočného vybavenia na nakladač. Ak chcete získať viac informácií o dodatočnom vybavení, obráťte sa na svojho predajcu.

Ak nie je využitá žiadna z týchto možností pripojenia, dá sa použiť iba nastavenie šírky.

5.2.1 Na pripojenie káblového zväzku prídavného zariadenia k nakladaču

V závislosti od vybavenia nakladača a prídavného zariadenia existujú tri spôsoby pripojenia elektrického konektora: Možnosti sú uvedené a vysvetlené nižšie.

1. **Ak váš nakladač nie je vybavený systémom Opticontrol® alebo súpravou na ovládanie elektrických funkcií prídavných zariadení:**

Použite samostatný súbor káblov so spínačom, dodaný s prídavným zariadením. Pripojte tento kábel k 12 V elektrickej zásuvke vedľa sedadla vodiča nakladača a k elektrickej zástrčke prídavného zariadenia.

1. Elektrická zástrčka sa zapojí do 12 V elektrickej zásuvky vedľa sedadla vodiča nakladača.

Viac informácií o elektrickej zásuvke nakladača nájdete v návode na obsluhu nakladača.

2. Spínač ON-OFF

Umiestnenie spínača v kabíne vyberte tak, aby bol spínač ľahko dostupný, ale nedal sa použiť neúmyselne.

3. Pripojte elektrickú zástrčku prídavného zariadenia.

Ak je prídavné zariadenie vybavené elektrickou zástrčkou, ktorá je integrovaná do multikonektora prídavného zariadenia, odpojte elektrický kábel od multikonektora.

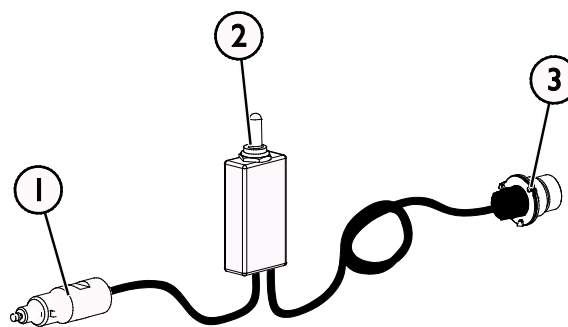

Káblový zväzok A34731

2. Ak je váš nakladač

- je vybavený systémom Opticontrol®, alebo
- súpravou na ovládanie elektrických funkcií prídavných zariadení a nakladač bol vyrobený **po** roku 2016:

Ak je do multikonektora je začlenená elektrická zásuvka, káblový zväzok prídavného zariadenia je pripojený po pripojení multikonektora. Pred pripojením multikonektora vyčistíte obidva multikonektory.

V tom prípade nie je potrebný samostatný káblový zväzok A34731.

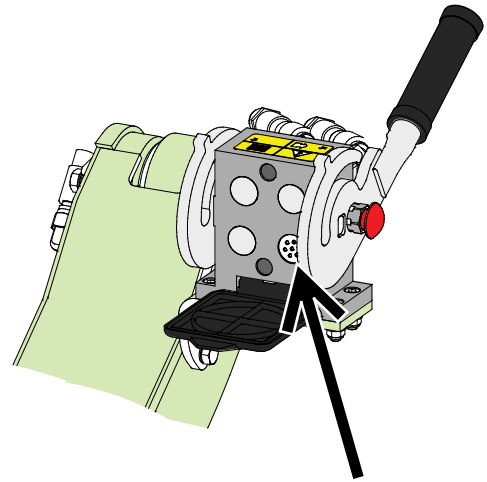

Systém Opticontrol® alebo súprava na ovládanie elektrických funkcií prídavných zariadení, nakladač vyrobený v roku 2016 alebo neskôr

3. Ak je váš nakladač

- vybavený súpravou na ovládanie elektrických funkcií prídavných zariadení a nakladač bol vyrobený **pred** rokom 2016:

Ak je vedľa multikonektora nakladača umiestnená elektrická zásuvka, odpojte elektrickú zástrčku z multikonektora a zapojte ju do zásuvky nakladača.

V tom prípade nie je potrebný samostatný káblový zväzok A34731.

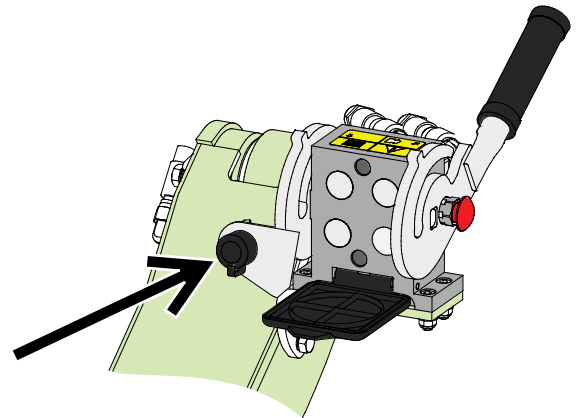

Súprava na ovládanie elektrických funkcií prídavných zariadení, nakladač vyrobený v roku 2015 alebo skôr

OZNÁMENIE

Uistite sa, že sa elektrické káble nezachytia, nezmačknú ani nenatiahnu, keď sa zariadenie pohne.

Súprava na ovládanie elektrických funkcií prídavných zariadení umožňuje ľahký prístup k súprave ovládacích spínačov na konci ovládacej páky ramena.

Viac informácií o elektrickej zásuvke nakladača nájdete v návode na obsluhu nakladača.

6. Práca s paletizačnými vidlami

Skôr než začnete pracovať, znova skontrolujte prídavné zariadenie a pracovné prostredie a odstráňte všetky prekážky z pracovnej oblasti. Rýchla kontrola zariadenia a pracovnej oblasti pred použitím sú súčasťou zaistenia bezpečnosti a najlepšieho výkonu zariadenia.



VAROVANIE

Riziko prevrátenia – Vyhnite sa nadmernému zaťaženiu.

Pri manipulácii s príliš ťažkým bremenami alebo v dôsledku dynamických pohybov spôsobených pojazdom a manipuláciou s ťažkým bremenom sa nakladač môže prevrátiť. Keď je rameno nakladača v horizontálnej polohe alebo keď sa zaťaženie blíži ku kapacite zdvihu, nevysúvajte teleskopické rameno. Keď si všimnete, že zadné kolesá nakladača čoskoro stratia kontakt so zemou alebo ak indikátor zaťaženia nakladača (ak je namontovaný) vysiela signál:

- Pokojne spustite bremeno a zatahnite teleskopické rameno
- Zabráňte náhlym zmenám rýchlosti alebo smeru jazdy, keď je rameno zdvihnuté
- V prípade potreby použite ďalšie protizávažia



VAROVANIE

Riziko rozdrvenia – Uistite sa, že náklad sa nepohne ani nespadne. Keď je prídavné zariadenie zdvihnuté do veľkej výšky, nikdy ho nenakláňajte dozadu. Pracujte iba so strojmi, ktoré sú vybavené konštrukciami ROPS a FOPS.



VAROVANIE

Riziko rozdrvenia – Nikdy nedovoľte iným osobám, aby sa dostali pod zdvihnuté prídavné zariadenie alebo rameno nakladača. Pamätajte si, že rameno nakladača sa môže spustiť alebo nakloniť, aj keď bol motor vypnutý. Nakladač nie je určený na dlhšie držanie zdvihnutého bremena. Pred opustením sedadla vodiča vždy spustite prídavné zariadenie do bezpečnej polohy.





VAROVANIE

Riziko pádu z výšky a rozdrvenia pod prídavným zariadením alebo nakladačom – Nikdy nepoužívajte prídavné zariadenie ako zdvíhaciu plošinu alebo na prepravu osôb. Nikdy nepoužívajte nakladač alebo jeho prídavné zariadenie na prepravu osôb alebo ako akýkoľvek druh pracovnej plošiny, a to ani dočasne. Nikdy nelezte na prídavné zariadenie.

Pred opustením sedadla vodiča vždy spustíte prídavné zariadenie na zem. Nakladač nie je určený na dlhšie držanie zdvihnutého bremena.



6.1 Kontroly pred použitím

- Skontrolujte všeobecný stav prídavného zariadenia a nakladača. Prídavné zariadenie sa nesmie používať, ak nakladač nie je v dobrom pracovnom stave. Pokyny na údržbu nájdete v kapitole 7.
- Z pracovnej oblasti odstráňte všetky prekážky a vopred pripravte palety na zdvíhanie. Nezabudnite na správne pracovné postupy a zbytočne neopúšťajte sedadlo vodiča.
- Skontrolujte, či sú palety, ktoré sa majú premiestniť, v dobrom stave a či je na nich zaistený náklad.
- Skontrolujte, či sú vidly správne pripevnené k rámu a či je bočný posun vidiel správne zamknutý.
- Uistite sa, či sú upevňovacie skrutky alebo predlžovacia zadná opierka na svojom mieste a dotiahnuté.
- Pri obsluhu zariadenia zabezpečte, aby sa okoloidúci nachádzali v bezpečnej vzdialenosti. Nedovoľte nikomu vstúpiť do nebezpečného priestoru ramena alebo stáť priamo pred nakladačom. Skontrolujte tiež, či sa dá s nakladačom bezpečne cúvať.
- Vždy, keď je to možné, použite predlžovaciu zadnú opierku nákladu.
- Prídavné zariadenie alebo ovládače nakladača obsluhujte iba vtedy, keď sedíte na sedadle vodiča.
- Zaistite, aby sa nakladač a prídavné zariadenie používali bezpečne a podľa zamýšľaného účelu.
- Nepoužívajte paletizačné vidly na zdvíhanie osôb alebo ako akýkoľvek druh pracovnej plošiny.

6.2 Kvalifikácia obsluhy

Ak zamýšľate toto prídavné zariadenie používať, musíte splniť nasledujúce podmienky:

- Poznajete zamýšľané použitie prídavného zariadenia.
- Oboznámte sa s tým, ako nakladač bezpečne používať v rôznych pracovných podmienkach.
- Prečítajte si pokyny týkajúce sa používania prídavného zariadenia v tejto príručke a vždy sa nimi riadte.
- Majte k dispozícii túto príručku a návod na obsluhu nakladača.
- Zaistite, aby sa nakladač a prídavné zariadenie používali bezpečne a podľa zamýšľaného účelu.
- Nikdy nedovoľte deťom obsluhovať zariadenie.
- Nikdy nepracujte s nakladačom alebo prídavným zariadením pod vplyvom alkoholu, drog alebo liekov, ktoré môžu zhoršiť úsudok alebo spôsobiť ospalosť, alebo ak nie ste inak zdravotne spôsobilý na obsluhu zariadenia.
- Predtým, než začnete stroj používať, absolvujte všetky povinné školenia požadované zamestnávateľom.

6.3 Používanie paletizačných vidiel

Naučte sa manipulovať s kĺbovými nakladačmi v stiesnených priestoroch. Manipulačné vlastnosti kĺbového nakladača sa líšia od iných typov nakladačov alebo štandardných vysokozdvížných vozíkov. Môže sa vyžadovať špeciálne zaškolenie a prax. Precvičte si manipuláciu s nakladačom vybavenom paletizačnými vidlami a sledujte, ako sa paletizačné vidly pri otáčaní s nakladačom pohybujú do strán, a to pri jazde vpred aj pri cúvaní.



VAROVANIE

Nebezpečenstvo rozdrvenia – prudké pohyby môžu spôsobiť stratu stability.

Pohyby, ako je náhle zastavenie, otáčanie alebo spustenie ramena, môžu spôsobiť stratu stability. Pri manipulácii s ťažkými bremenami jazdite vždy pomaly a používajte ovládače nakladača veľmi opatrne.



VAROVANIE

Zabráňte náhlej strate stability – Nikdy neťahajte bremená, napríklad z police.

Ak je bremeno, ktoré chcete zdvíhať z výšky, príliš ťažké, nakladač sa môže pri cúvaní preklopiť dopredu. S nakladačom nikdy necúvajte a neťahajte, kým sa neubezpečíte, že nakladač dokáže manipulovať so zdvíhaným bremenom.

Ak nakladač nie je vybavený samovyrovnávaním ramena:



VAROVANIE

Zabráňte tomu, aby na vás spadol materiál – Sledujte polohu paletizačných vidiel.

Pri zdvíhaní materiálu do výšky sa súčasne musia nakloniť paletizačné vidly, aby sa zabránilo pádu bremena na nakladač alebo obsluhu. Vybavenie nakladača možnosťou samovyrovnávania ramena uľahčuje opakované nakladanie.



VAROVANIE

Nebezpečenstvo pádu predmetov pri prudkom pohybe – Udržiavajte prietok hydraulického oleja v odporúčanom rozsahu.

Vysoké otáčky motora nakladača a vysoký prietok oleja môžu spôsobiť prudký pohyb vidiel, čo môže mať za následok pád nákladu a ovplyvniť stabilitu nakladača. Pri práci s paletovými vidlami s bočným posuvom udržiavajte mierne otáčky motora nakladača. Skontrolujte prietok oleja v prídavnej hydraulike nakladača podľa návodu na obsluhu nakladača. Pri normálnom používaní použite jednočerpádlové nastavenie prídavnej hydrauliky nakladača.

6.3.1 Bočný posun a nastavenie šírky vidiel

Elektrické funkcie prídavného zariadenia:

K dispozícii sú tri možnosti ovládania elektrických funkcií. Všetky metódy sú uvedené nižšie. Vyberte si spôsob ovládania, ktorý najlepšie vyhovuje vašim potrebám a vybaveniu namontovanému na nakladači.

1. Káblový zväzok vybavený spínačom
2. Systém Opticontrol® so zapnutým režimom Auto-PTO (voliteľná výbava pre nakladače).
3. Súprava na ovládanie elektrických funkcií prídavného zariadenia (systém Opticontrol® bez režimu Auto-PTO)

Pokyny na pripojenie káblového zväzku prídavného zariadenia nájdete na strane 18.

Ak nie je využitá žiadna z týchto možností pripojenia, dá sa použiť iba nastavenie šírky vidiel.

Pred použitím sa oboznámte so pokynmi na ovládanie. Pred zdvíhaním bremena pomocou vidiel vyskúšajte ich pohyb.

OZNÁMENIE

Vidly nastavte čo najširšie. Aby ste dosiahli najlepšiu horizontálnu stabilitu, zabráňte nerovnomernému horizontálnemu rozloženiu nákladu. Na dosiahnutie najlepšej možnej stability nastavte šírku vidiel tak, aby bolo zaťaženie rovnomerne horizontálne rozložené.





OZNÁMENIE

Systém bočného posuvu je určený na konečné nastavenie polohy palety. Hydraulické funkcie prídavného zariadenia nie sú určené na tlačenie alebo ťahanie nákladu, ktorý je spustený na zemi. Prídavné zariadenie sa môže poškodiť, ak sa funkcia bočného posuvu použije na posúvanie bremien.

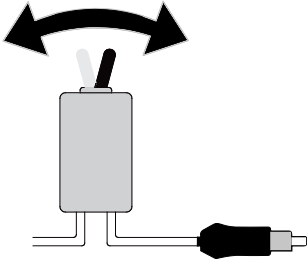
Systém Opticontrol® sa odporúča na časté alebo profesionálne používanie prídavného zariadenia. Funkcie systému Opticontrol® sú k dispozícii ako súprava dodatočného vybavenia A437338. Pozrite si samostatné pokyny na dodatočnú montáž káblového zväzku v pokynoch pre súpravu dodatočného vybavenia.

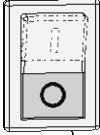
Rôzne spôsoby ovládania prídavného zariadenia

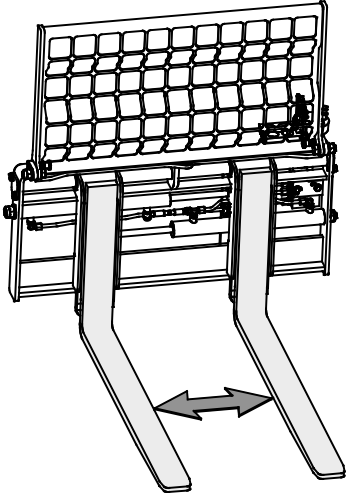
<p>1. Ovládanie vidiel so samostatným káblovým zväzkom:</p> <p>2-polohový prepínač v kabíne umiestnite tak, aby bol ľahko dostupný, ale neovplyvňoval ostatné ovládacie prvky a nedal sa použiť neúmyselne.</p> <ul style="list-style-type: none"> ■ Otočte prepínač do jednej alebo druhej polohy, aby ste vybrali nastavenie šírky alebo režim bočného posuvu. ■ S vidlami pohybujte pomocou ovládačov prídavnej hydrauliky nakladača. 	
---	---

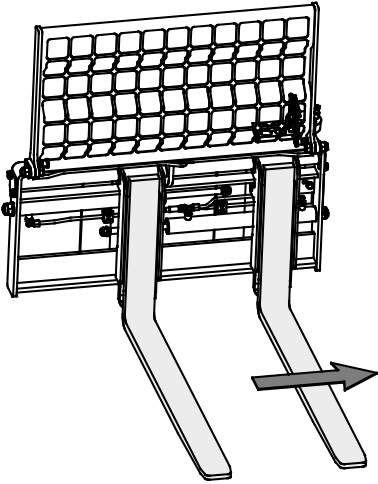
<p>2. Ovládanie vidiel so systémom Opticontrol®:</p> <p>Zapnutý režim Auto-PTO</p> <p>Ak je nakladač vybavený voliteľným systémom Opticontrol®, na priame ovládanie vidiel sa môžu použiť prídavné tlačidlá na pákovom ovládači.</p> <p>Po stlačení kolískových spínačov systém Opticontrol® súčasne aktivuje prídavnú hydrauliku nakladača.</p>	<p style="text-align: center;">ON</p> 	
<ul style="list-style-type: none"> ▪ Uistite sa, že prepínač 0/1 na pákovom ovládači je v polohe 0. ▪ Ak je tento prepínač v polohe 1, k dispozícii je iba nastavenie šírky vidiel. 	 	
<ul style="list-style-type: none"> ▪ Na ovládanie šírky vidiel použijete ľavý kolískový spínač. 		
<ul style="list-style-type: none"> ▪ Na ovládanie funkcie bočného posuvu použijete pravý kolískový spínač. ▪ Ako alternatívu môžete na ovládanie funkcie bočného posuvu použiť ovládaciu páku prídavnej hydrauliky, alebo modré/červené tlačidlá na pákovom ovládači. 		

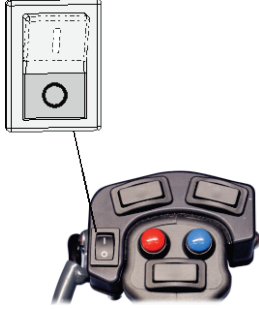
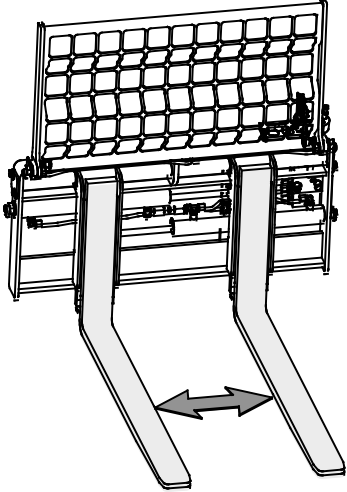
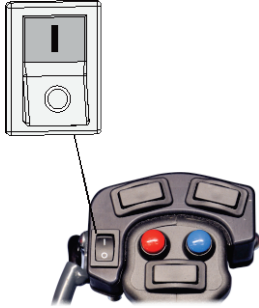
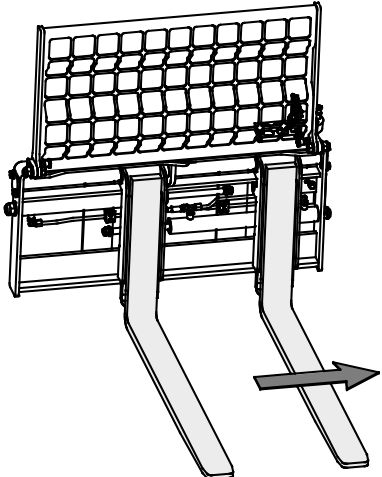
<p>3. Režim Auto-PTO je vypnutý alebo nakladač nie je vybavený režimom Auto-PTO (používanie paletizačných vidiel so súpravou na ovládanie elektrických funkcií prídavného zariadenia)</p> <p>Ak je režim Auto-PTO vypnutý alebo nie je na nakladači nainštalovaný, vyberte prevádzkový režim pomocou prepínača 0/1 na pákovom ovládači.</p>		<p style="text-align: center;">OFF</p> 
<ul style="list-style-type: none"> ▪ V polohe 0 je aktivované nastavenie šírky. 		
<ul style="list-style-type: none"> ▪ V polohe 1 je aktivovaný bočný posuv. 		
<ul style="list-style-type: none"> ▪ Vybranú funkciu ovládajte pomocou ovládacej páky prídavnej hydrauliky alebo červeným a modrým tlačidlom na pákovom ovládači. 		

6.3.2 Preprava nákladov

Pri každom použití paletizačných vidiel sa uistite, že je náklad dobre vyvážený a rovnomerne rozložený na oboch ramenách vidiel. Všetky bremená sa musia prepravovať čo najnižšie a čo najbližšie k nakladaču, ako je zobrazené na vedľajšom obrázku. Vidly držte nastavené čo najširšie.

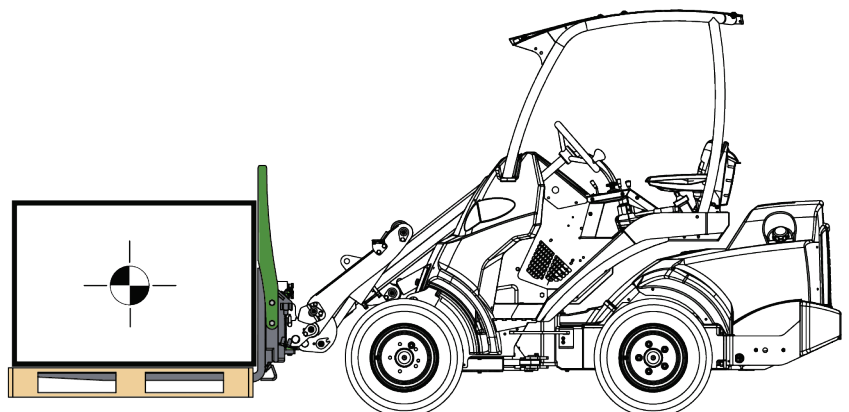



VAROVANIE

Riziko prevrátenia – Vyhnite sa nadmernému zaťaženiu. Ako usmernenie používajte maximálnu preklápaciu hmotnosť uvedenú v schéme v návode na obsluhu nakladača. Pamätajte si, že skutočná kapacita zaťaženia sa mení podľa prevádzkových podmienok, Veľký vplyv má hlavne vyrovnanosť pracovnej plochy. Buďte obzvlášť opatrný, keď je aktivovaný snímač zaťaženia nakladača (ak sa používa). Tiež uistite sa, že pôda unesie hmotnosť nakladača, a dodržte odporúčané tlaky v pneumatikách.

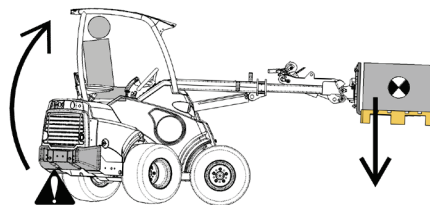

VAROVANIE

Riziko prevrátenia – Zachovávajte kapacitu zdvihu nakladača. Maximálne bremeno, ktoré sa dá s nakladačom zdvihnúť, teda kapacita zdvihu (ROC), závisí od niekoľkých faktorov vrátane napríklad:

- Model nakladača a paletizačných vidiel
 - V tomto návode na obsluhu sa kapacita zdvihu počíta bez namontovaného zadného krytu.
 - Ak je nakladač vybavený inou voliteľnou kabínou ako konštrukcia ROPS, kapacita zdvihu bude vyššia.
- Poloha a predĺženie ramena nakladača
- Poloha ťažiska nákladu na paletizačných vidlách
 - Ťažisko nákladu je buď 400 mm alebo 500 mm od vertikálnej časti ramena paletizačných vidiel. Vzďialenosť sa uvádza na obrázkoch v tejto kapitole.
- Poloha kĺbového rámu nakladača
 - Tabuľky v tejto kapitole uvádzajú hodnotu kapacity zdvihu vo vyrovnanej polohe nakladača a pri maximálnej zloženej polohe.
- Protizávažia na nakladači
 - V hodnotách sú zohľadnené štandardné protizávažia. Ak sa závažia pridajú alebo odstránia, kapacita zdvihu sa výrazne zmení.
- Pohyby nakladača, jeho rameno a náklad
- Hladkosť a akýkoľvek sklon povrchu

Vždy postupujte podľa návodu na obsluhu nakladača, ak chcete určiť kapacitu zdvihu každého modelu nakladača. Ďalšie informácie nájdete na nasledujúcich stranách.



VAROVANIE

Riziko prevrátenia – Pri manipulácii s ťažkými bremenami držte teleskopické rameno zasunuté. Nevysúvajte teleskopické rameno, keď sa zaťaženie blíži ku kapacite zdvihu nakladača alebo pri zdvihnutí nákladu do výšky.

Vzdialenosť ťažiska nákladu

Horizontálna vzdialenosť medzi ťažiskom a prednými kolesami nakladača ovplyvňuje kapacitu zdvihu nakladača. Ako ukazujú schémy zaťaženia v tomto príručke, keď nakladač zdvihne rameno, zaťaženie pohybuje smerom od nakladača. Keď je rameno nakladača v horizontálnej polohe, zaťaženie je v maximálnej vzdialenosti. Pre túto polohu je deklarovaná kapacita zdvihu.

Vzdialenosť ťažiska nákladu

Kapacita zdvihu nakladača závisí od horizontálnej vzdialenosti nákladu od nakladača. Táto vzdialenosť je vodorovná vzdialenosť medzi zvislou plochou ramena vidiel a ťažiskom nákladu na paletizačných vidlách.

V tabuľkách kapacity zdvihu v tejto príručke sa používajú nasledujúce vzdialenosti:

Model nakladača	Vzdialenosť ťažiska nákladu
Nakladače série 200 Nakladače série 400 Nakladače série 500 e séria nakladačov	400 mm
Nakladače série 700 Nakladače série 800	500 mm

Všimnite si, že vertikálna poloha nákladu nie je priamo relevantná pre kapacitu zdvihu nakladača. Vysoká vertikálna poloha nákladu znižuje bočnú stabilitu nakladača. Pre čo najvyššiu stabilitu nakladača by ťažisko nákladu malo byť čo najnižšie.

Kapacita zdvihu a stabilita nakladača sú najlepšie, keď

- je kĺb nakladača udržiavaný vo vystretej polohe
- je ťažisko bremena čo najbližšie k nakladaču
- protizávažia sú prispôsobené nakladaču
- teleskopické rameno je počas zdvíhania zasunuté
- nezdvíha sa hrotmi vidiel

6.3.3 Návleky na paletizačných vidlách (voliteľná výbava)

Pre paletizačné vidly sú k dispozícii sú dva typy návlekov.

- Ochranné návleky A444929 sú určené najmä na manipuláciu s väčšími rastlinami s koreňovým balíkom. Rastliny lepšie držia na návlekoch ako len na vidliciach a riziko poškodenia koreňového balíku je menšie.
- Návleky na ochranu balíkov A448768 umožňujú zdvíhanie a manipuláciu s rôznymi okrúhlymi balíkmi.

Návleky namontujte nasledovne:

1. Nasuňte návlek (1) na vidlicu, ako je zobrazené na vedľajšom obrázku.
2. Zabezpečte návlek skrutkou (2) a zistite ho pomocou zaistovacích čapov (3).

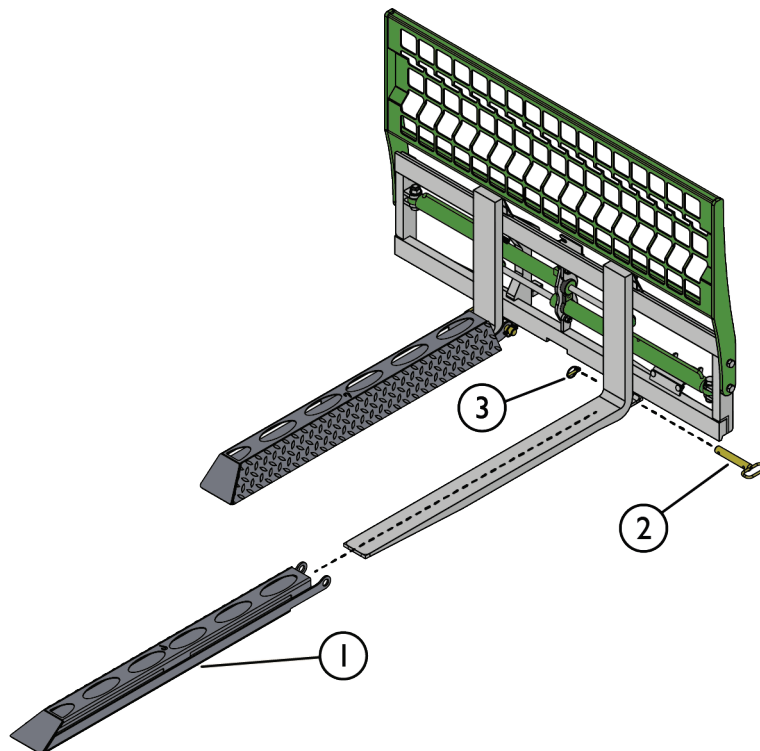

6.4 Limit pracovného zaťaženia

Limit pracovného zaťaženia paletizačných vidiel je maximálne technicky prípustné zaťaženie paletizačných vidiel. Informácie o maximálnom bremene, ktoré sa dá s nakladačom zdvíhať, nájdete v kapitole Kapacita zdvíhu.

Nikdy nemanipulujte s nákladom, ktorý je ťažší ako limit pracovného zaťaženia. Nadmerné zaťaženie alebo ťažký náklad umiestnený ďalej, ako je menovitá vzdialenosť nákladu, môže poškodiť paletizačné vidly a spôsobiť pád nákladu.

Limit pracovného zaťaženia pre paletizačné vidly závisí od modelu paletizačných vidiel:

Model paletizačných vidiel	A442071
Limit pracovného zaťaženia*	2000 kg
Bod zaťaženia**	420 mm
Kapacita zdvíhu (ROC)	Maximálny náklad, ktorý možno bezpečne zdvihnúť nakladačom, a bod zaťaženia závisia od nosnosti nakladača. Pozrite si kapacitu zdvíhu na strane 29 tejto príručky a návod na obsluhu nakladača pre ďalšie informácie.

*Deklarovaný limit pracovného zaťaženia platí, keď je náklad rovnomerne rozložený na oboch ramenách vidiel a ťažisko nákladu je v uvedenej vzdialenosti.

** ** Táto vzdialenosť nákladu sa používa na definovanie maximálneho zaťaženia samotných paletizačných vidiel. Keď je ťažisko nákladu 420 mm od vertikálnej časti ramena paletizačných vidiel, paletizačné vidly dokážu zvládnuť náklad s hmotnosťou 2000 kg. Pozrite si kapitolu Kapacita zdvíhu na strane 29 tejto príručky pre ďalšie informácie o vzdialenosti.



VAROVANIE

Riziko pustenja nákladu – Nikdy neprekračujte limit pracovného zaťaženia prídavného zariadenia. Limit pracovného zaťaženia závisí od modelu paletizačných vidiel. Nikdy neprekračujte toto zaťaženie. Vždy si pozrite kapacitu zdvihu nakladača, ktorá znamená maximálne prípustné zaťaženie pri každom modeli nakladača.

6.5 Kapacita zdvihu

Kapacita zdvihu je maximálne povolené zaťaženie pre každý model nakladača pri zohľadnení podmienok uvedených v tejto kapitole.

Kapacita zdvihu je stanovená ako 60 % alebo 80 % preklápacej hmotnosti v polohách zobrazených na obrázkoch a v tabuľkách v tejto príručke. Vyberte hodnotu ROC v závislosti od prevádzkových podmienok:

Kapacita zdvihu	Účel
60 %	Túto hodnotu použite na všeobecné účely. Na nerovných povrchoch je potrebné použiť túto nižšiu hodnotu. Skutočná kapacita môže byť vyššia či dokonca nižšia v závislosti od prevádzkových podmienok.
80 %	Vyššia hodnota ROC sa dá použiť na pevnom a rovnom teréne, v ideálnych podmienkach.

Ak chcete určiť kapacitu zdvihu každého modelu nakladača, vždy postupujte aj podľa návodu na obsluhu nakladača. Schéma zaťaženia je zobrazená v návode na obsluhu každého modelu nakladača. Diagram umožňuje vyhodnotiť manipulačnú schopnosť nakladača podľa vzdialenosti medzi ťažiskom bremena a prednou nápravou nakladača.

Ako čítať schémy zaťaženia v tomto návode:

Kapacitu zdvihu závisí od horizontálnej vzdialenosti nákladu od prednej nápravy nakladača. Schémy zaťaženia zobrazujú kapacitu zdvihu v rôznych polohách ramena nakladača a s kĺbovým rámom nakladača v rovnej a plne vystretej polohe.

Príručka zobrazuje kapacitu zdvihu pre nakladače vyrobené v roku 2023 alebo neskôr. Platí to aj pre iné modely nakladačov, ak majú rovnaké zaťaženie nápravy a hlavné rozmery.

OZNÁMENIE

Nákresy schém zaťaženia zobrazujú približné vzdialenosti a výšku dosahu. Schémy zaťaženia poskytujú odhad vzdialeností, ktorý pomáha určiť kapacity zdvihu. Nie sú to presné výkresy vzdialeností.

6.5.1 Kapacita zdvihu – nakladače série 500, 600 a e

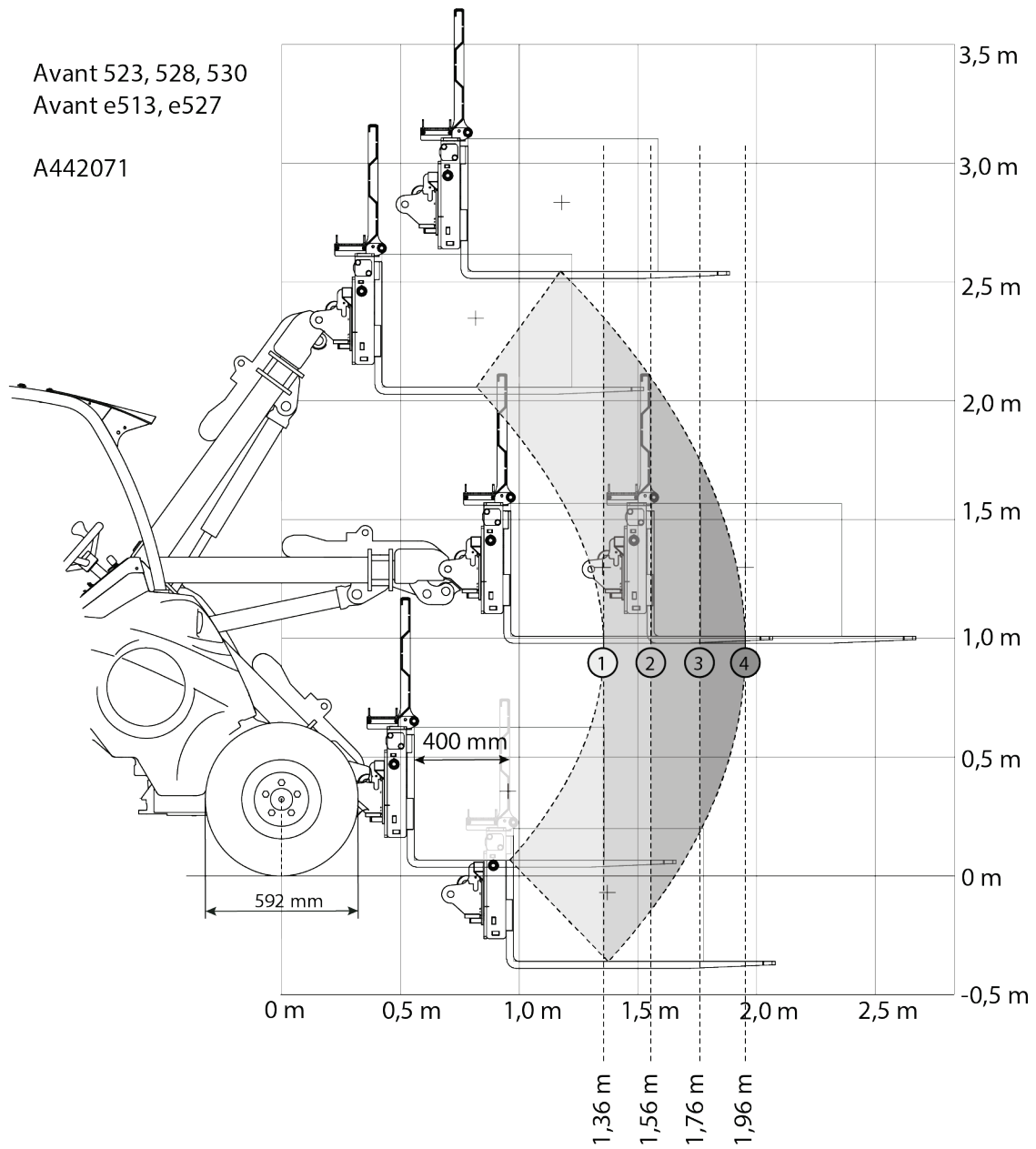

Table 5 – paletizačné vidly s bočným hydraulickým posuvom A442071 – kapacita zdvíhu – Avant 523





		<i>Poloha ramena nakladača</i>			
<i>Model nakladača AVANT</i>	523	1	2	3	4
60 % ROC		450 kg	370 kg	300 kg	250 kg
		380 kg	310 kg	250 kg	200 kg
80 % ROC		610 kg	490 kg	400 kg	330 kg
		510 kg	410 kg	330 kg	270 kg
<i>So zadnými bočnými závažiami</i>					
60 % ROC		590 kg	490 kg	410 kg	340 kg
		500 kg	410 kg	340 kg	280 kg
80 % ROC		790 kg	650 kg	540 kg	460 kg
		660 kg	540 kg	450 kg	370 kg

Table 6 – Paletizačné vidly A442071 – kapacita zdvihu – Avant 528, 530

Model nakladača AVANT	528, 530	Poloha ramena nakladača			
		1	2	3	4
60 % ROC		520 kg	420 kg	350 kg	290 kg
		440 kg	360 kg	290 kg	240 kg
80 % ROC		690 kg	570 kg	470 kg	390 kg
		590 kg	470 kg	390 kg	320 kg
So zadnými bočnými závažiami					
60 % ROC		670 kg	550 kg	460 kg	390 kg
		560 kg	460 kg	390 kg	320 kg
80 % ROC		890 kg	740 kg	620 kg	530 kg
		750 kg	620 kg	510 kg	430 kg

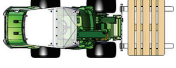
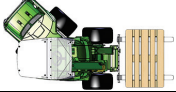
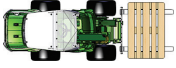
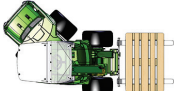
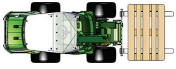
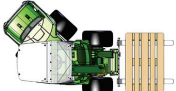
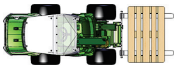
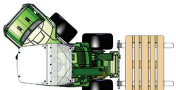
Avant 635, 640
Avant 635i, 640i
Avant 645i, 650i

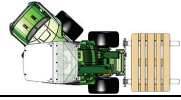
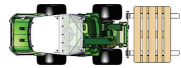
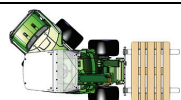
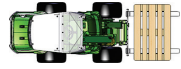
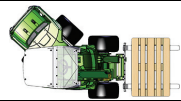
A442071

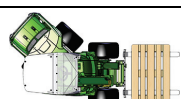
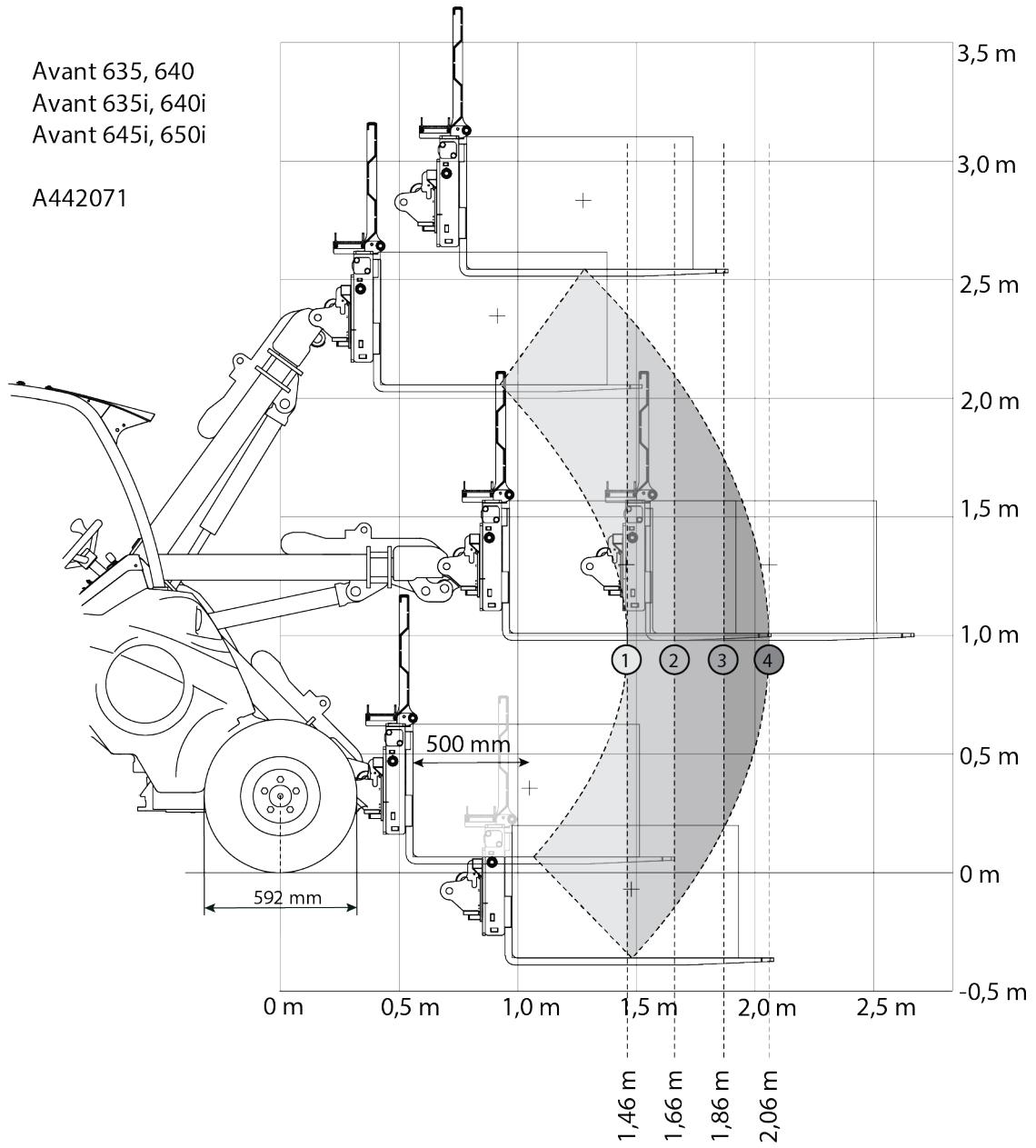

Table 7 – Paletizačné vidly A442071 – kapacita zdvihu – Avant 635, 640



Model nakladača AVANT	635, 640	Poloha ramena nakladača			
		1	2	3	4
60 % ROC		490 kg	400 kg	340 kg	280 kg
		420 kg	340 kg	280 kg	230 kg
80 % ROC		650 kg	540 kg	450 kg	380 kg
		550 kg	450 kg	370 kg	310 kg
So zadnými bočnými závažiami					
60 % ROC		630 kg	520 kg	440 kg	380 kg
		530 kg	440 kg	370 kg	310 kg
80 % ROC		830 kg	700 kg	590 kg	500 kg
		700 kg	580 kg	490 kg	420 kg

Table 8 – Paletizačné vidly A442071 – kapacita zdvihu – Avant 635i, 640i

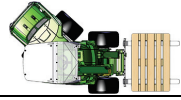
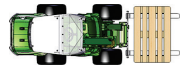
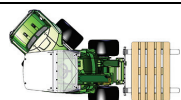
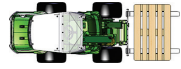
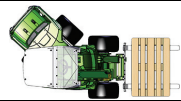

		<i>Poloha ramena nakladača</i>			
<i>Model nakladača AVANT</i>	<i>635i, 640i</i>	<i>1</i>	<i>2</i>	<i>3</i>	<i>4</i>
60 % ROC		540 kg	450 kg	370 kg	320 kg
		460 kg	380 kg	310 kg	260 kg
80 % ROC		720 kg	590 kg	500 kg	420 kg
		610 kg	500 kg	420 kg	350 kg
<i>So zadnými bočnými závažiami</i>					
60 % ROC		670 kg	570 kg	480 kg	410 kg
		570 kg	470 kg	400 kg	340 kg
80 % ROC		900 kg	750 kg	640 kg	550 kg
		760 kg	630 kg	530 kg	460 kg

Table 9 – Paletizačné vidly A442071 – kapacita zdvihu – Avant 645i, 650i

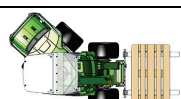
Model nakladača AVANT	645i, 650i	Poloha ramena nakladača			
		1	2	3	4
60 % ROC		540 kg	450 kg	370 kg	320 kg
		460 kg	380 kg	310 kg	260 kg
80 % ROC		720 kg	590 kg	500 kg	420 kg
		610 kg	500 kg	420 kg	350 kg
So zadnými bočnými závažiami					
60 % ROC		670 kg	570 kg	480 kg	410 kg
		570 kg	470 kg	400 kg	340 kg
80 % ROC		910 kg	760 kg	650 kg	550 kg
		760 kg	640 kg	540 kg	460 kg

6.5.2 Kapacita zdvihu – nakladače série 700

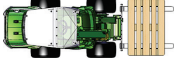
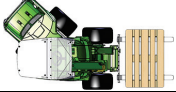
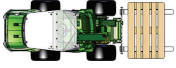
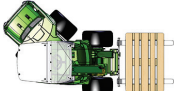
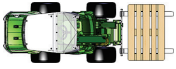
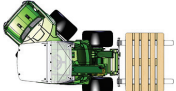
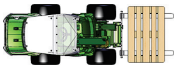
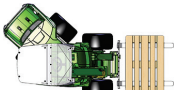
Avant 735, 745, 750, 755i, 760i

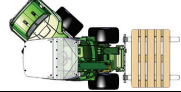
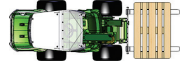
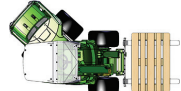
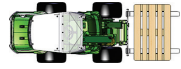
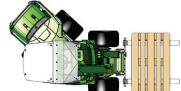
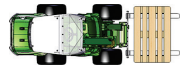
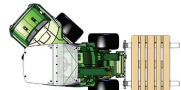
A442071

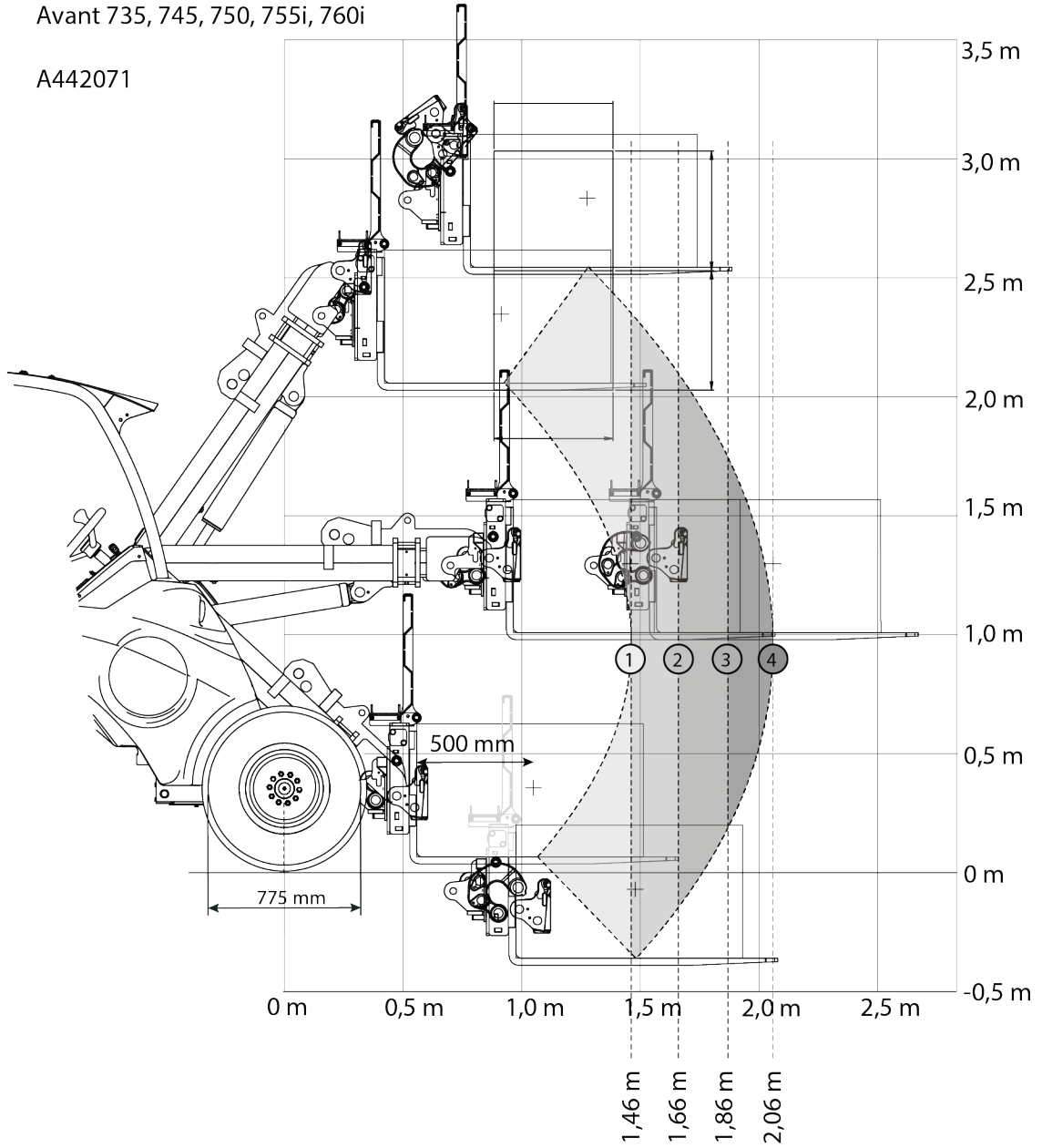

Table 10 – Paletizačné vidly A442071 – kapacita zdvihu – Avant 735



Model nakladača AVANT	735	Poloha ramena nakladača			
		1	2	3	4
60 % ROC		580 kg	470 kg	390 kg	330 kg
		490 kg	400 kg	330 kg	270 kg
80 % ROC		770 kg	630 kg	530 kg	440 kg
		650 kg	530 kg	440 kg	360 kg
So zadnými bočnými závažiami					
60 % ROC		720 kg	600 kg	510 kg	430 kg
		610 kg	510 kg	420 kg	360 kg
80 % ROC		970 kg	800 kg	680 kg	580 kg
		820 kg	670 kg	560 kg	480 kg

Table 11 – Paletizačné vidly A442071 – kapacita zdvíhu – Avant 745, 750

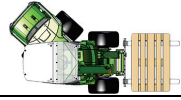
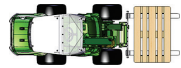
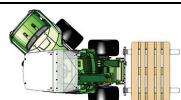
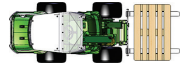
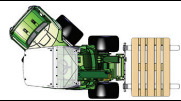

		<i>Poloha ramena nakladača</i>			
<i>Model nakladača AVANT</i>	<i>745, 750</i>	<i>1</i>	<i>2</i>	<i>3</i>	<i>4</i>
60 % ROC		670 kg	550 kg	460 kg	390 kg
		570 kg	470 kg	390 kg	330 kg
80 % ROC		890 kg	740 kg	620 kg	520 kg
		760 kg	630 kg	520 kg	440 kg
<i>So zadnými bočnými závažiami</i>					
60 % ROC		810 kg	680 kg	580 kg	500 kg
		690 kg	570 kg	490 kg	410 kg
80 % ROC		1090 kg	910 kg	770 kg	660 kg
		920 kg	770 kg	650 kg	550 kg

Table 12 – Paletizačné vidly A449516 – kapacita zdvihu – Avant 755i, 760i

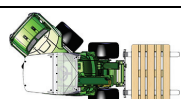
Model nakladača AVANT	755i, 760i	Poloha ramena nakladača			
		1	2	3	4
60 % ROC		710 kg	590 kg	500 kg	420 kg
		610 kg	500 kg	420 kg	350 kg
80 % ROC		950 kg	790 kg	660 kg	560 kg
		810 kg	670 kg	560 kg	470 kg
So zadnými bočnými závažiami					
60 % ROC		860 kg	720 kg	610 kg	520 kg
		730 kg	610 kg	510 kg	440 kg
80 % ROC		1140 kg	960 kg	810 kg	700 kg
		970 kg	810 kg	690 kg	590 kg

6.5.3 Kapacita zdvihu – séria 800

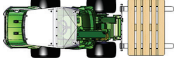
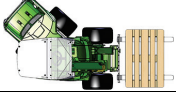
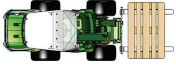
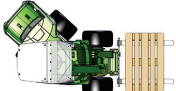
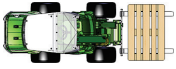
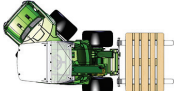
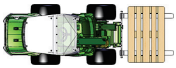
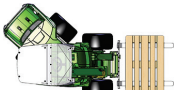
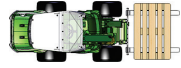
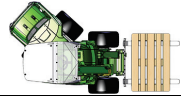
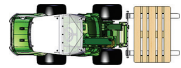
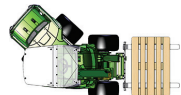
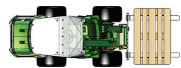
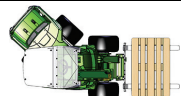
Avant 850, 860i

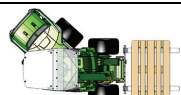
A442071

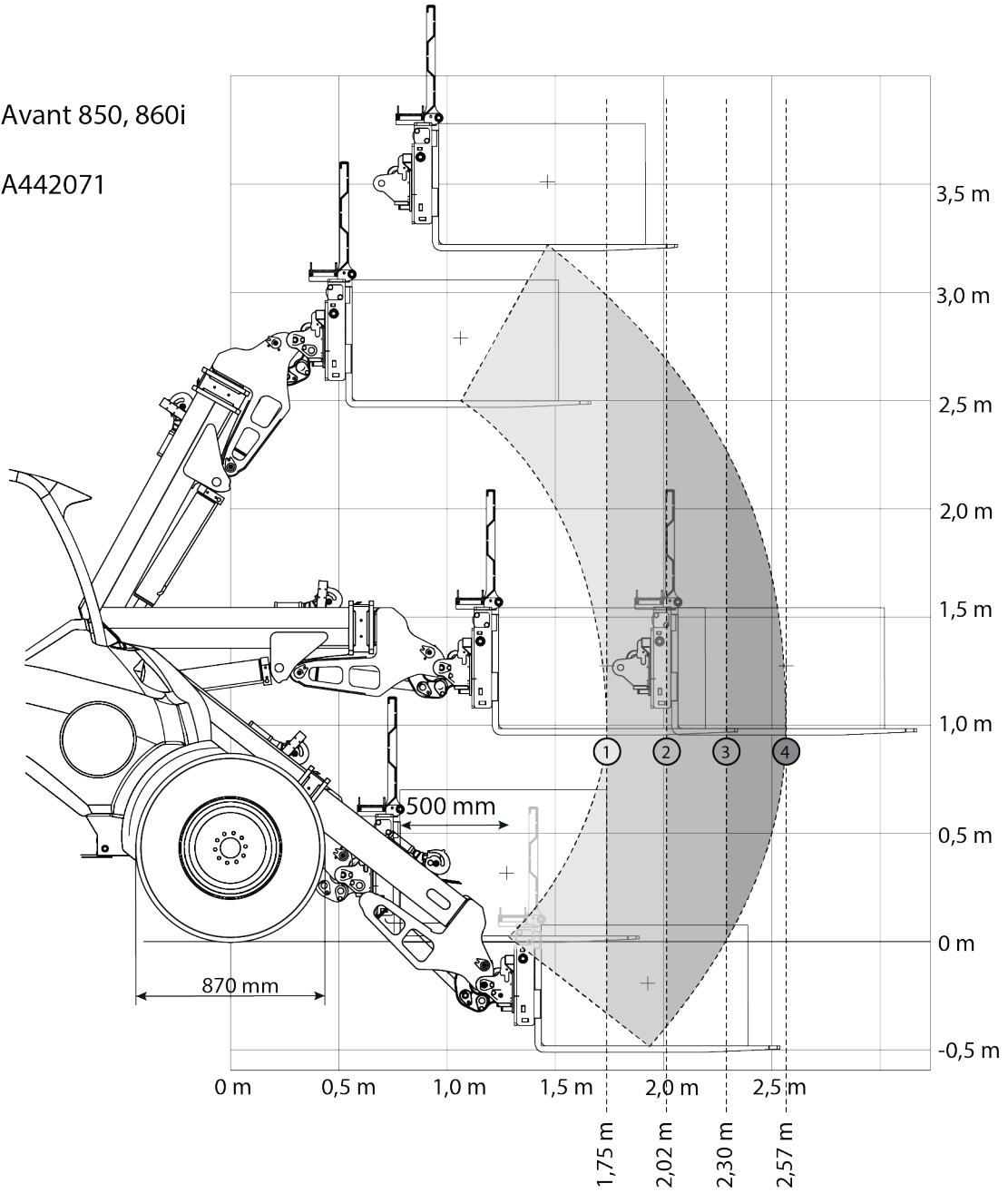

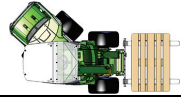
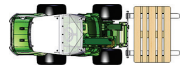
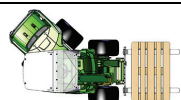
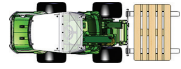
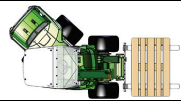

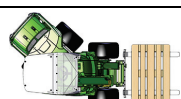

Table 13 – Paletizačné vidly A442071 – kapacita zdvihu – Avant 850, 860i

Model nakladača AVANT	850, 860i	Poloha ramena nakladača			
		1	2	3	4
60 % ROC		900 kg	730 kg	610 kg	510 kg
		770 kg	630 kg	520 kg	430 kg
80 % ROC		1200 kg	980 kg	810 kg	680 kg
		1020 kg	830 kg	690 kg	580 kg
So zadnými bočnými závažiami					
60 % ROC		1050 kg	860 kg	720 kg	610 kg
		890 kg	730 kg	610 kg	520 kg
80 % ROC		1390 kg	1150 kg	960 kg	820 kg
		1190 kg	980 kg	810 kg	690 kg

6.6 Uskladnenie prídavného zariadenia

Prídavné zariadenie odpojte a uskladnite na rovnom povrchu. Prídavné zariadenie najlepšie uložte na mieste, kde je chránené pred priamym slnkom, dažďom a mimoriadnymi teplotami.

- Zariadenie nesmie ležať priamo na zemi. Položte ho napríklad na bloky dreva alebo palety. Na zabezpečenie stability zariadenia počas uskladnenia môže byť potrebná väčšia paleta alebo dve palety.
- Umiestnite multikonektor na jeho držiak, ako ukazuje šípka na obrázku nižšie. Nikdy nenechávajte hydraulický konektor na zemi.
- Uistite sa, že prídavné zariadenie je počas skladovania zaistené proti všetkým pohybom.
- Nikdy nelezte na prídavné zariadenie.

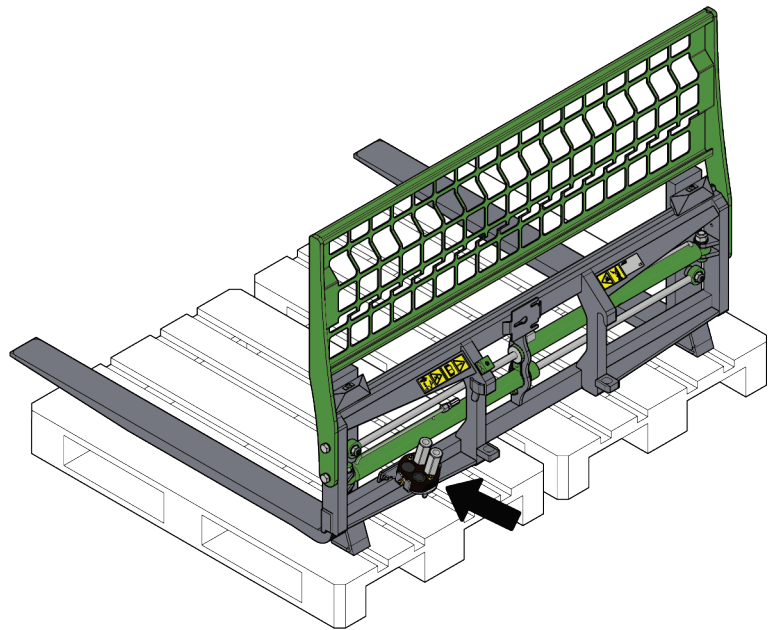

Pred dlhším skladovaním obnovte náter podľa potreby, namažte mazacie body a naolejujte viditeľné časti hriadeľov hydraulického valca, aby ste zabránili poškodeniu hrdzou.



UPOZORNENIE

Riziko prevrátenia – Zabráňte strate stability počas uskladnenia. Strata stability prídavného zariadenia môže spôsobiť vážne poranenia. Uistite sa, že prídavné zariadenie je počas skladovania zaistené proti všetkým pohybom.

7. Údržba a servis

Prídavné zariadenie bolo navrhnuté tak, aby si vyžadovalo čo najmenšiu údržbu. Permanentná údržba zahŕňa pravidelné čistenie a mazanie a sledovanie stavu prídavného zariadenia. Vzhľadom na riziko rozdrvenia spôsobeného poklesnutím častí stroja sa všetky údržbárske práce musia vykonať, až keď sa pohyblivé časti úplne spustia dole a prídavné zariadenie sa položí na zem v rovnej polohe.



NEBEZPEČENSTVO

Riziko rozdrvenia – Nikdy nevstupujte pod zdvihnuté prídavné zariadenie. Počas všetkých činností údržby sa uistite, že prídavné zariadenie je správne podoprené. Nikdy nevstupujte pod zdvihnuté prídavné zariadenie. Počas údržby môže rameno nakladača neočakávane klesnúť a spôsobiť vážne poranenie v dôsledku rozdrvenia alebo nárazu, a to aj vtedy, keď motor nakladača nebeží. Všetky činnosti údržby a servisné úkony sa musia vykonať, keď bolo prídavné zariadenie spustené do bezpečnej polohy.

7.1 Kontrola hydraulických komponentov

Po vypnutí motora, vychladnutí systému a vypustení tlaku skontrolujte stav hydraulických hadíc a komponentov. Ak objavíte unikanie kvapaliny v hydraulickom systéme prídavného zariadenia alebo nakladača, zariadenie nepoužívajte. Unikajúca hydraulická kvapalina môže preraziť pokožku a spôsobiť vážne zranenie. Ak hydraulická kvapalina prerazí pokožku, okamžite vyhľadajte lekársku pomoc. Všetky časti tela, ktoré boli v kontakte s hydraulickým olejom, dôkladne umyte vodou a mydlom. Hydraulická kvapalina tiež poškodzuje životné prostredie. Musí sa zabrániť akémukoľvek úniku hydraulickej kvapaliny do prostredia. Všetky netesnosti opravte ihneď po ich zistení. Malý únik môže rýchlo prerásť do veľkého. Prídavné zariadenie používajte iba s takým typom hydraulického oleja, aký sa akceptuje na používanie v nakladačoch Avant.



NEBEZPEČENSTVO

Nebezpečenstvo vstreknutia kvapaliny pod vysokým tlakom do tela cez pokožku – Pred vykonaním údržby vypustíte zvyškový tlak. Nikdy nemanipulujte s hydraulickými komponentmi, keď je hydraulický systém pod tlakom, pretože armatúra by mohla prasknúť alebo uvoľniť sa a uvoľnený olej by mohol spôsobiť vážne zranenie. Ak objavíte poruchu v hydraulickom systéme, zariadenie nepoužívajte.



Vizuálne skontrolujte hadice, aby ste zistili praskliny alebo odrenie. Pri známkach unikania kvapalín skontrolujte komponent tak, že v oblasti s podozrením na unikanie podržíte kus kartónu. Na vyhľadanie miest unikania nepoužívajte ruky. Sledujte opotrebovanie hadíc a prestaňte ich používať, ak sa vonkajšia vrstva ktorejkoľvek hadice opotrebuje. Skontrolujte trasy hadíc. Nastavte spojky na hadiciach, aby ste zabránili odreniu hadíc. Hadice majú obmedzenú životnosť. V závislosti od prevádzkových podmienok sa všetky hadice musia dôkladne skontrolovať najneskôr po 3 až 5 rokoch používania a v prípade potreby vymeniť za nové.

Odhalenie poruchy znamená, že sa hydraulická hadica alebo komponent musia vymeniť a zariadenie sa nesmie používať, kým nie je opravené. Náhradné diely môžete získať od svojho najbližšieho predajcu Avant alebo v autorizovanom servise. Ak nemáte dostatočné znalosti a skúsenosti o hydraulických zostavách a o tom, ako bezpečne vykonať opravu, zverte vykonanie opravy odborným servisným technikom.

7.2 Čistenie prídavného zariadenia

Zariadenie pravidelne čistite, aby ste zabránili hromadeniu špiny, ktorú je ťažšie vyčistiť. Na čistenie sa dá použiť vysokotlakový čistič a mierny čistiaci prostriedok. Nepoužívajte silné rozpúšťadlá a nestriekajte priamo na hydraulické komponenty ani na štítky na prídavnom zariadení.

7.3 Mazanie

Na klzných povrchoch lyžín sa nachádzajú dve mazacie miesta.

Primeraný interval mazania značne závisí od prevádzkových podmienok, ale mazivo sa musí doplniť najmenej po každých 10 hodinách používania. Na zaistenie bezporuchovej prevádzky sa musí zabezpečiť primerané mazanie.

Pred mazaním očistite lyžiny. Pridávajte iba malé množstvo maziva naraz. Lyžiny sa mažú ručne, napríklad pomocou štetca alebo vazelíny v spreji.

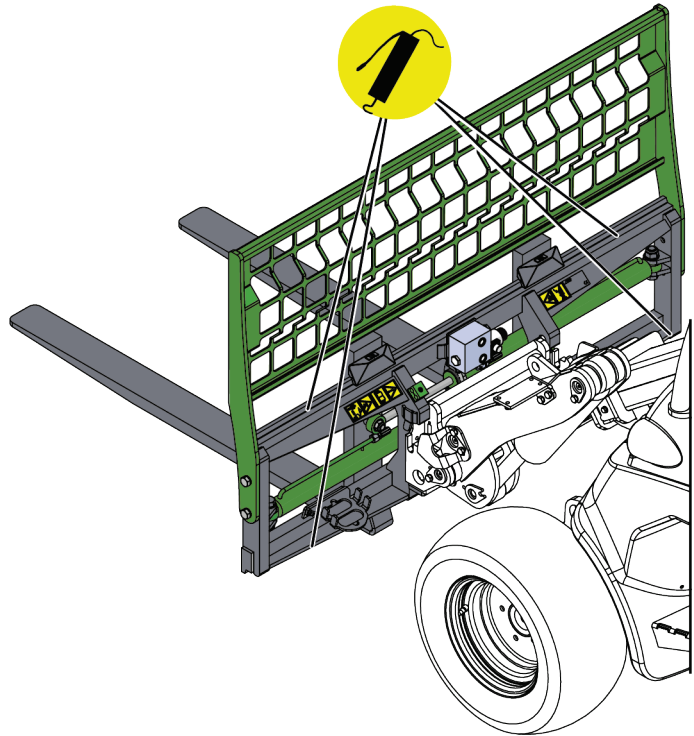

7.4 Kontrola kovových konštrukcií

Aj kovové konštrukcie prídavného zariadenia treba pravidelne kontrolovať. Vizuálne skontrolujte prípadné poškodenia a dôkladne skontrolujte rýchlopínacie konzoly a ich okolie. Prídavné zariadenie sa nesmie používať, ak je deformované, prasknuté, opotrebované alebo inak poškodené.

Zváracie opravy môžu vykonávať iba odborní zvárači. Pri zváraní sa musia používať výlučne metódy a prísady vhodné pre oceľ použitú na prídavné zariadenie. Viac informácií o opravách môžete získať v najbližšom servisnom stredisku.

Z času na čas použite bočný posuv vidiel, aby ste zabránili zaseknutiu vidiel. Zaisťovacie skrutky rámu alebo skrutky predĺžovacej zadnej opierky udržiavajte pevne dotiahnuté.

7.5 Likvidácia na konci životnosti

Na konci životnosti prídavné zariadenie recyklujte a riadne zlikvidujte. Prídavné zariadenie odmontujte a oddeľte rôzne materiály, napríklad plast, oceľ, gumu a oleje. Vypustite a zozbierajte všetky oleje a zaobchádzajte s nimi podľa platných miestnych predpisov. Do prostredia nikdy nevypúšťajte oleje ani nevyhadzujte materiály.

Recyklujte každý materiál a odovzdajte ho na vhodnom zbernom mieste. Ak je to možné, nechajte recykláciu vykonať spoločnosť zameranú na odpadové hospodárstvo.

8. Záručné podmienky

Spoločnosť Avant Tecno Oy poskytuje na prídavné zariadenia, ktoré vyrába, záruku v trvaní jedného roka (12 mesiacov) od dátumu ich nákupu.

Záruka pokrýva nasledujúce náklady na opravu:

- Náklady na prácu sú pokryté, ak sa oprava nevykonáva vo výrobnom závode.
- Výrobný závod vymieňa všetky poškodené komponenty alebo spotrebný materiál.

V osobitných prípadoch, ktoré sa dohodnú vopred, môže závod preplatiť cenu komponentov zakúpených zákazníkom.

Táto záruka sa nevzťahuje na:

- Činnosti údržby alebo diely a spotrebný materiál potrebné pre tieto činnosti.
- Poškodenia spôsobené nezvyčajnými pracovnými podmienkami alebo spôsobmi použitia, nedbanlivosťou, štrukturálnymi zmenami vykonanými bez súhlasu spoločnosti Avant Tecno Oy, použitím iných ako originálnych dielov alebo nedostatočnou údržbou.
- Dôsledky poruchy, ako napríklad prerušenie práce alebo iné možné ďalšie škody.
- Cestovné a/alebo prepravné náklady v dôsledku opravy.

FI	EY-vaatimustenmukaisuusvakuutus	Alkuperäinen kieliversio
SV	EG-försäkran om överensstämmelse	Originalversion
EN	EC Declaration of Conformity	Original language
SK	ES vyhlásenie o zhode	Preklad originálneho dokumentu



Valmistaja / Tillverkare / Manufacturer / Výrobca
Osoite / Adress / Address / Adresa

AVANT TECNO OY
Ylötie 1
33470 YLÖJÄRVI,
FINLAND

Vakuutamme täten, että alla mainitut tuotteet täyttävät konedirektiivin turvallisuus- ja terveysvaatimukset (direktiivi 2006/42/EY muutoksineen). Seuraavia yhdenmukaistettuja standardeja on sovellettu /

Vi försäkrar härmed att nedan beskrivna produkter överensstämmer med hälso- och säkerhetskrav i EG-maskindirektiv (EG-direktiv 2006/42/EG som ändrat). Följande harmoniserade standarder har tillämpats /

We hereby declare that the products listed below are in conformity with the provisions of the Machinery Directive (directive 2006/42/EC as amended). The following harmonized standards have been applied:

Týmto vyhlasujeme, že nižšie uvedené výrobky sú v súlade s ustanoveniami smernice o strojových zariadeniach (smernica 2006/42/ES v znení zmien a doplnkov). Použili sa nasledujúce harmonizované normy

SFS-EN ISO 12100, SFS-EN ISO 4413

Mallit / Modeller / Models / Modely

Avant	
Hydraulitoiminen trukkihaarukka; Avant-kuormajaan työlaite Hydraulisk pallgaffel; arbetsredskap för Avant lastare Hydraulic pallet fork; attachment for Avant loaders Paletizačné vidly s bočným hydr. posuvom; prídavné zariadenie pre nakladače Avant	A442071



8.8.2023 Ylöjärvi, Finland

Jani Käkelä,
Toimitusjohtaja / Verkställande direktör /
CEO / Výkonný riaditeľ



AVANT[®]